

Montageanleitung

Dusch-WC "Cesari"

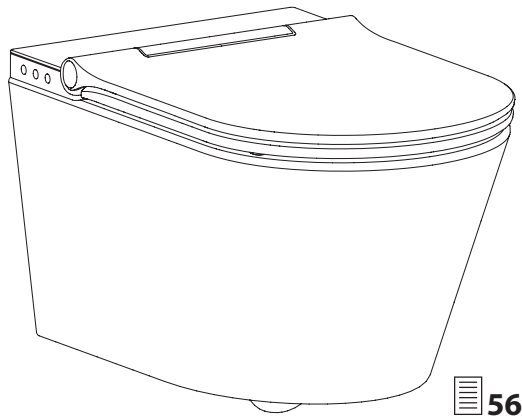

56

Ⓓ	Montageanleitung	4	Ⓖ	Montage-instructie	31
Ⓒ	Montážní návod	7	Ⓟ	Instrukcja montażu	34
Ⓓ	Monteringsvejledning	10	Ⓡ	Indicații de montaj	37
Ⓔ	Instrucciones de montaje	13	Ⓡ	Руководство по монтажу	40
Ⓡ	Notice de montage	16	Ⓢ	Monteringsanvisning	43
Ⓜ	Installation instructions	19	Ⓢ	Navodila za montažo	47
Ⓡ	Upute za montažu	22	Ⓢ	Návod na montáž	50
Ⓡ	Felszerelési útmutató	25	Ⓡ	Montaj Kılavuzu	53
Ⓡ	Istruzioni di montaggio	28			

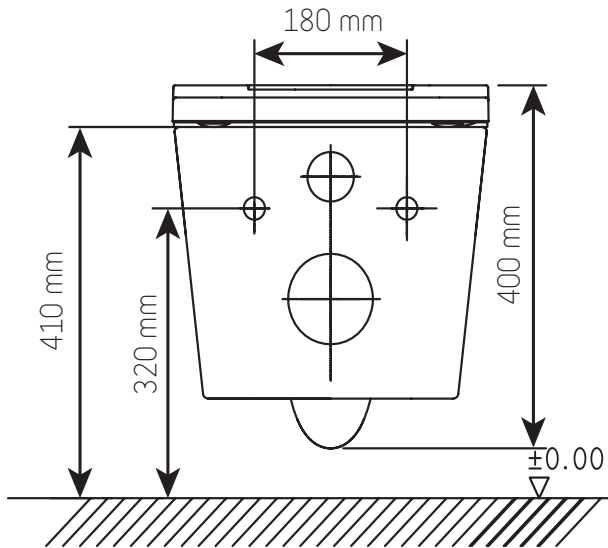
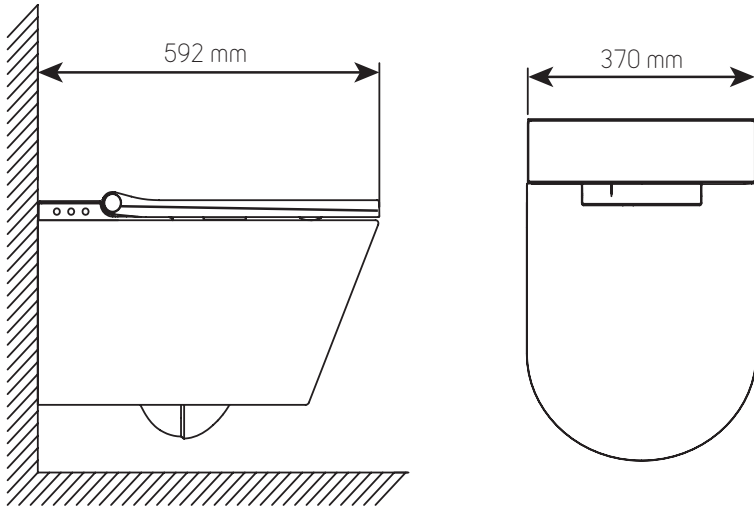

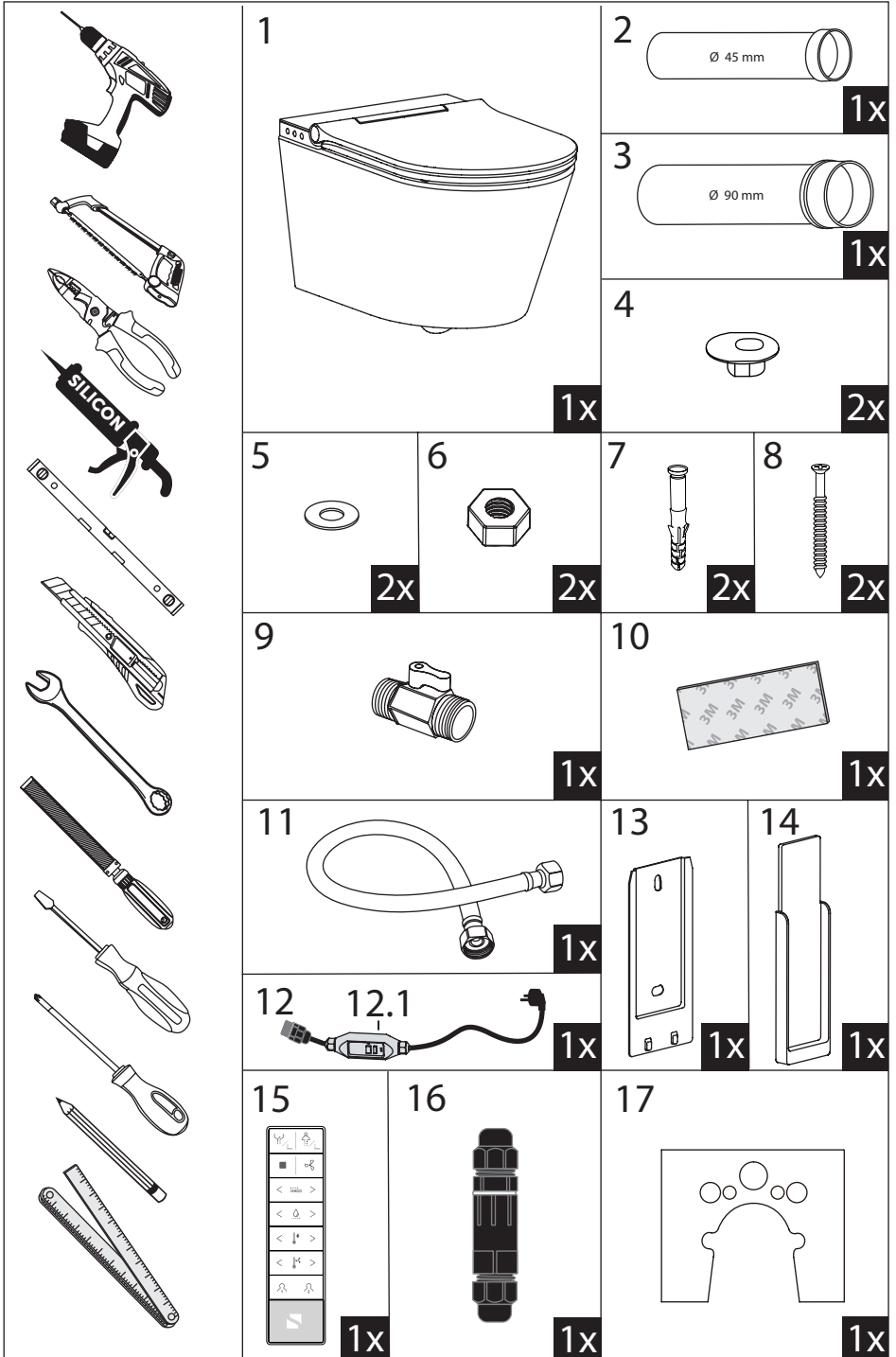

Technische Daten

Modell:	Dusch-WC (Cesari) 92100
Netzspannung:	230 V AC
Netzfrequenz:	50 Hz
Leistungsaufnahme:	1200 W
Leistungsaufnahme (Standby):	ca. 1 W
Schutzart:	IPX4
Schutzklasse:	I

DE Montageanleitung



Sehr geehrte Kundin, sehr geehrter Kunde, Sie haben ein qualitativ hochwertiges und langlebige Produkt aus unserem Sortiment erworben. Bitte lesen Sie vor der Installation diese Anleitung vollständig durch und beachten Sie die Hinweise. Bewahren Sie die Anleitung deshalb gut auf und geben Sie diese auch an eventuelle Nachbesitzer weiter. Diese Montageanleitung kann auch als PDF-Datei von unserem Kundenservice angefordert werden.

Bestimmungsgemäßer Gebrauch

Das Dusch-WC ist ausschließlich zur Nutzung im Innenbereich geeignet. Das Dusch-WC ist zur Reinigung des Analbereichs und zur äußeren Säuberung des Vaginalbereichs verwendbar. Es ist ausnahmslos für den Privatgebrauch bestimmt und nicht für den gewerblichen Bereich geeignet. Verwenden Sie das Dusch-WC nur wie in dieser Bedienungsanleitung beschrieben. Jeder andere Gebrauch gilt als nicht bestimmungsgemäß und kann zu Sach- oder Personenschäden führen. Der Hersteller oder Händler übernimmt keine Haftung für Schäden, die durch nicht bestimmungsgemäßen oder falschen Gebrauch entstanden sind.

Sicherheitshinweise

HINWEIS: Das nachfolgende Symbol  weist Sie daraufhin, dass eine Elektrofachkraft benötigt wird!

-  **STROMSCHLAGEGFAHR!**
Fehlerhafte Elektroinstallation oder zu hohe Netzspannung können zu einem elektrischen Stromschlag führen!
- **VORSICHT ELEKTRISCHER SCHLAG!** Vergewissern Sie sich vor dem Bohren, dass sich keine elektrischen Leitungen an und um die Bohrstelle befinden!
-  **ACHTUNG!** Bei einer Festinstallation des elektrischen Anschlusses, dürfen die dafür notwendigen Arbeiten sowie der Anschluss an die Stromversorgung nur durch eine Elektrofachkraft erfolgen! Reparaturarbeiten an der elektrischen Anlage des Dusch-WC dürfen erst nach Rücksprache mit dem Hersteller, von einer Elektrofachkraft, oder einem autorisierten Servicemitarbeiter durchgeführt werden!
- Schließen Sie das Dusch-WC nur an, wenn die Netzspannung der Stromversorgung mit den Angaben auf dem Dusch-WC übereinstimmen.
- Schließen Sie das Dusch-WC nur an eine Steckdose mit mindestens 25 cm Abstand zum Boden an.
- **VORSICHT WASSERSCHADEN!** Stellen Sie bitte vor der Montage die allgemeine Wasserzuführung ab.
- Fehlerhaft montierte Dusch-WC können Wasserschäden verursachen!
- **VORSICHT WASSERSCHADEN!** Vergewissern Sie sich vor dem Bohren, dass sich keine Leitungen an und um die Bohrstelle befinden!
- Bitte lassen Sie die Montage nur durch einen fachkundigen Sanitärinstallateur durchführen.
- **WARNUNG!** Bei Warmwassereinstellung: Verbrühungsgefahr!
- Nur für Leitungs- oder Trinkwasser zugelassen. Kein Meer-, Brauch- oder Regenwasser verwenden.
- Nur an einen Kaltwasseranschluss anschließen! Bei Anschluss an einen Warmwasseranschluss kann

- es zu Verbrühungen und zu Schäden an dem Gerät kommen.
- Das Dusch-WC ist ausschließlich zur Verwendung in Räumen mit einer Temperatur von über 0 °C geeignet. Bei Frostgefahr Wasserzufuhr unterbrechen und Dusch-WC entleeren.
- Den Anschlussschlauch nicht verdrehen oder unter Spannung setzen!
- Betreiben Sie das Dusch-WC nicht, wenn es sichtbare Schäden aufweist oder das Netzkabel bzw. der Netzstecker defekt ist. Wenn das Netzkabel des Dusch-WC beschädigt sein sollte, kontaktieren Sie bitte umgehend den Hersteller. Es muss dann durch den Hersteller oder seinen Kundendienst ersetzt werden, um Gefährdungen zu vermeiden.
-  Öffnen Sie das Gehäuse nicht, sondern überlassen Sie die Reparatur Fachkräften. Wenden Sie sich dazu an den Hersteller.
-  Führen Sie keine eigenständigen Reparaturen oder Modifizierungen am Produkt durch. Andernfalls besteht die Gefahr eines Stromschlags, einer Überhitzung, einer dauerhaften Beschädigung des Produkts, eines Brandes oder eines Kurzschlusses.
- Fassen Sie den Netzstecker und die Sicherungseinrichtung niemals mit feuchten Händen an.
- Führen Sie keine Gegenstände in die Geräteöffnungen ein!
- Ziehen Sie den Netzstecker nie am Netzkabel aus der Steckdose, sondern fassen Sie immer den Netzstecker an.
- Verwenden Sie das Netzkabel nie als Tragegriff.
- Halten Sie das Dusch-WC, den Netzstecker und das Netzkabel von heißen Flächen fern.
- Knicken Sie das Netzkabel nicht und legen Sie es nicht über scharfe Kanten.
- Der Wasserzulaufschlauch darf den Netzstecker, oder das Anschlusskabel nicht berühren, da es bei Kondensationsbildung zu Feuer, Stromschlag, Überhitzung oder Kurzschluss kommen könnte.
- Zu viele Stecker an der selben Steckdose (z. B. über eine Steckerleiste) können sich aufgrund von Überhitzung entzünden.
- Um Gefahren aufgrund eines versehentlichen Auslösens der thermischen Abschaltung zu vermeiden, darf das Gerät nicht mit einem externen Schaltgerät, z. B. einer Zeitschaltuhr oder Funksteckdose, bedient oder an einen Schaltkreis angeschlossen werden, der vom Stromversorger regelmäßig an- oder ausgeschaltet wird.
- Auch bei einer sorgfältigen Produktion können scharfe Kanten entstehen. Bitte Vorsicht.
- Die Herstellung der Badkeramik ist trotz automatisierter Fertigungsprozesse auch heute noch Handwerkskunst. Viele Detailarbeiten werden von Hand erledigt. Bei der Produktion von Badkeramik, werden die Rohlinge bei sehr hoher Temperatur gebrannt und verlieren während des Prozesses ca. 10 % der ursprünglichen Größe. Aufgrund der eben genannten Produktionsschritte sind Toleranzen unvermeidbar.
- Informieren Sie sich vor der Montage über das geeignete Montagematerial. Für die Montage an gängigen Vorwandlelementen ist passendes Montagematerial beigelegt.
- Bitte beachten Sie, dass die Dichtungen Verschleißteile sind, welche von Zeit zu Zeit ausgetauscht werden müssen.

Bedienungshinweise

- Keiner direkten Sonneneinstrahlung aussetzen. Andernfalls besteht die Gefahr von Farbveränderungen.
- Nicht auf den Deckel des Gerätes setzen. Keine übermäßige Belastung oder Stöße auf den Toilettensitz ausüben und keine schweren Gegenstände darauf legen sowie nicht darauf treten oder stehen. Andernfalls könnte dies zu Schäden am Produkt führen.
- Rundfunkempfänger o. ä. in der Nähe des Dusch-WC können den Empfang der Fernbedienung stören.
- Biegen oder verdrehen Sie den Duscharm nicht.
- Halten Sie brennende Zigaretten und offene Flammen vom Produkt fern. Betreiben Sie kein Heizgerät in der Nähe des Produktes. Andernfalls besteht Brandgefahr.

- Wird ein Kindersitz oder ein weicher Hilfsitz verwendet, muss dieser nach Gebrauch entfernt werden, damit alle Funktionen richtig genutzt werden können.
- Verwenden Sie keine Toilettensitz- oder Toiletten-deckelbezüge.
- **LEBENS- UND UNFALLGEFAHR FÜR KLEIN-KINDER UND KINDER!** Lassen Sie Kinder niemals unbeaufsichtigt mit dem Verpackungsmaterial. Es besteht Erstickungsgefahr. Das Produkt und die Verpackung sind kein Spielzeug!
- **VORSICHT! VERLETZUNGSGEFAHR!** Stellen Sie sicher, dass alle Teile unbeschädigt und sachge-recht montiert sind. Bei unsachgemäßer Montage besteht Verletzungsgefahr. Beschädigte Teile kön-nen die Sicherheit und Funktion beeinflussen!
- **WARNUNG!** Gefahren für Kinder und Personen mit verringerten physischen, sensorischen oder mentalen Fähigkeiten oder Mangel an Erfahrung und Wissen!
- Dieses Dusch-WC kann von Kindern unter 14 Jahren sowie von Personen mit verringerten phy-sischen, sensorischen oder mentalen Fähigkeiten oder Mangel an Erfahrung und Wissen nur unter Aufsicht benutzt werden. Reinigung und Benutzer-wartung dürfen nicht von Kindern ohne Beaufsich-tigung durchgeführt werden.
- Mit den Funktionen Gesäßdusche und Ladydusche werden bestimmte Körperregionen von Verunrei-nigungen befreit. Die Reinigung sollte nicht zu lan-ge durchgeführt werden. Stoppen Sie diese nach Beendigung der Reinigung. Dies kann andernfalls auch normale Bakterien entfernen, was den Bakte-rienhaushalt Ihres Körpers aus dem Gleichgewicht bringen kann. Personen, die an den betreffenden Stellen medizinisch behandelt werden, sollten vor der Anwendung ihren Arzt konsultieren.
- Der Personensensor im Sitz erkennt, wenn jemand auf dem Sitz sitzt. Benutzt ein Kind das Dusch-WC, wird aufgrund des geringeren Körpergewichts der Sitzsensor möglicherweise nicht aktiviert.
- Wenn einer der folgenden Personen den Warmluftföhn verwendet, sollte die Temperatur-regelung des Toilettensitzes auf „Stufe 1“ gestellt werden: Kinder unter 14 Jahren, Senioren und andere Benutzer, die die Temperatur nicht selbst richtig einstellen können. Kranke, körperlich Beeinträchtigte und andere, die sich nicht frei bewegen können. Personen, die Arzneimittel verwenden, die Benommenheit verursachen (Schlafmittel oder Medikamente gegen eine Erkältung); Personen, die stark angetrunken sind; stark ermüdete Personen und andere Personen, die zum Einschlafen neigen.

Montage-Hinweise

- Prüfen Sie alle Verbindungen nach der ersten Inbetriebnahme sorgfältig auf Dichtigkeit.
- Bei fehlerhafter Montage ist die Gewährleistung – insbesondere für Folgeschäden – ausgeschlossen!
-  Lassen Sie durch eine Elektrofachkraft prüfen, ob eine angemessene Erdung vorliegt.
- Bei eigenständig durchgeführten Reparaturen, unsachgemäßem Anschluss, falscher Bedienung, nicht regelmäßiger Wartung des Aktivkohle-Luftfilters sowie unregelmäßiger Entkalkung sind Haftungs- und Garantieansprüche ausgeschlos-sen.
- Bei Reparaturen dürfen nur Originalersatzteile verwendet werden, die den ursprünglichen Gerätedaten entsprechen.
- Verlegen Sie das Netzkabel so, dass es nicht zur Stolperfalle wird. Mit dem beigelegten Klettver-schlussstreifen können Sie das Kabel unterhalb der Keramik befestigen.
- Wenn Sie das Dusch-WC nicht benutzen, es rei-nigen oder wenn eine Störung auftritt, schalten Sie das Dusch-WC am Hauptschalter aus oder ziehen Sie wenn möglich den Netzstecker aus der Steckdose.

Technické parametry

Model:	WC se sprchou (Cesari) 92100
Sítové napětí:	230 V CA
Sítová frekvence:	50 Hz
Příkon:	1200 W
Příkon (standby):	cca 1 W
Krytí:	IPX4
Třída ochrany:	I

Montážní návod



Vážení zákazníci, získali jste vysoce kvalitní a trvanlivý výrobek z našeho sortimentu. Před instalací si přečtěte celý tento návod a dodržujte v něm uvedené pokyny. Proto návod dobře uschovejte a eventuálně jej předejte dalšímu vlastníkovi. Tento montážní návod si můžete u našeho zákaznického servisu vyžádat i jako soubor PDF.



Použití v souladu s určením

WC se sprchou je vhodné výhradně jen k použití ve vnitřním prostoru. WC se sprchou lze použít k mytí anální oblasti a k vnějšímu omytí vaginální oblasti. Je bez výjimky určen pro soukromé použití a není vhodný pro komerční oblast. WC se sprchou používejte jen tak, jak je to popsáno v tomto návodu k použití. Každé jiné použití platí za použití, které není v souladu s určením, a může vést k věcným škodám nebo poranění osob. Výrobce nebo prodejce neručí za škody, které vznikly při použití, které není v souladu s určením, nebo při nesprávném použití.

Bezpečnostní pokyny

UPOZORNĚNÍ: Následující symbol  upozorňuje, že je zapotřebí přivolat kvalifikovaného elektrikáře!

-  **NEBEZPEČÍ ÚRAZU ELEKTRICKÝM PROUDEM!** Chybná elektroinstalace nebo příliš vysoké sítové napětí mohou vést k úrazu elektrickým proudem!
- **POZOR, NEBEZPEČÍ ÚRAZU ELEKTRICKÝM PROUDEM!** Před vrtáním se přesvědčte, zda se elektrická vedení nenacházejí na místě vrtání nebo v jeho blízkosti!
-  **POZOR!** U pevné instalace elektrické přípojky může potřebné práce i připojení k elektrické síti provádět jen kvalifikovaný elektrikář! Opravy elektrického zařízení WC se sprchou může kvalifikovaný elektrikář provádět až po domluvě s výrobcem nebo pracovníkem autorizovaného servisu!
- WC se sprchou připojte jen tehdy, když sítové napětí elektrické sítě souhlasí s údaji na WC se sprchou.
- WC se sprchou připojte jen k té zásuvce, která je od podlahy vzdálená minimálně 25 cm.
- **POZOR NA POŠKOZENÍ VODOU!** Před montáží prosím vypněte hlavní přívod vody.
- Nesprávně namontované WC se sprchou může způsobit poškození vodou!
- **POZOR NA POŠKOZENÍ VODOU!** Před vrtáním se přesvědčte, zda se vedení nenacházejí na místě vrtání nebo v jeho blízkosti!
- Montáž může provádět jen instalatér s kvalifikací pro sanitární prostory.
- **VAROVÁNÍ!** při nastavování teplé vody: Nebezpečí popálení!
- Přípustné jen pro vodu z vodovodu nebo pitnou vodu. Nepoužívejte mořskou, užitkovou nebo dešťovou vodu.
- Připojujte jen k přípojce studené vody!
U připojení k přípojce teplé vody může dojít k opaření a poškození přístroje.
- WC se sprchou je vhodné výhradně jen k použití v místnostech s teplotou více než 0 °C. U nebezpečí mrazu přerušete přívod vody a vyprázdněte WC se sprchou.
- Připojovací hadici nepřetáchejte nebo nenapínejte!

- WC se sprchou nepoužívejte, jestliže vykazuje viditelná poškození nebo je poškozený síťový kabel, popř. síťový konektor. Pokud by došlo k poškození síťového kabelu WC se sprchou, neprodleně se obraťte na výrobce. Pak musí být vyměněn výrobcem nebo jeho zákaznickým servisem, aby nedošlo k ohrožení.
 -  Kryt neotevírejte, opravu přenechte odborníkům. Obratěte se proto na výrobce.
 -  Neprovádějte žádné svévolné změny nebo modifikace na výrobku. V opačném případě hrozí nebezpečí úrazu elektrickým proudem, přehřátí, trvalé poškození výrobku, požár nebo zkrat.
-
- Na síťový konektor a bezpečnostní zařízení nikdy nesahejte mokřima rukama.
 - Do otvorů přístroje nevkládejte žádné předměty!
 - Nikdy síťový konektor nevytahujte ze zásuvky za kabel, ale vždy uchopte přímo konektor.
 - Síťový kabel nepoužívejte jako držadlo.
 - WC se sprchou, síťový konektor a kabel udržujte mimo dosah horkých ploch.
 - Síťový kabel nezalamujte a nepřehýbejte přes ostré hrany.
 - Přívodní hadice vody se nesmí dotýkat síťového konektoru nebo přípojovacího kabelu, protože by to mohlo při tvoření kondenzované vody vést k požáru, úrazu elektrickým proudem nebo ke zkratu.
 - Příliš mnoho konektorů připojených ke stejné zásuvce (např. přes zásuvnou lištu) se může vznítit kvůli přehřátí.
 - Aby bylo zabráněno nebezpečí v důsledku neúmyslné aktivace tepelného vypnutí, nesmí být přístroj provozován s externím spínacím zařízením, např. časovačem nebo bezdrátovou zásuvkou, nebo připojen ke spínacímu okruhu, který je pravidelně zapínán nebo vypínán dodavatelem energie.
 - Také u pečlivé výroby mohou vznikat ostré hrany. Opatrně prosím.
 - Výroba koupelnové keramiky ještě i dnes přes automatizované výrobní procesy představuje řemeslné umění. Mnohé jemné práce jsou provádě-

děny ručně. Při výrobě koupelnové keramiky se polotovary vypalují při velmi vysoké teplotě a během procesu ztrácejí přibližně 10 % své původní velikosti. Vzhledem k právě zmíněným výrobním krokům jsou tolerance nevyhnutelné.

- Před montáží se informujte o vhodném montážním materiálu. Vhodný montážní materiál je přiložen pro montáž na běžné prvky přední stěny.
- Respektujte, že těsnění jsou opotřebitelné díly, které je třeba občas vyměnit.

Pokyny k používání

- Nevystavujte přímému slunečnímu záření. V opačném případě může dojít k barevným změnám.
- Nesedejte na víko přístroje. Sedátko toalety nesmí být nadměrně zatěžováno, vystaveno nárazům, nepokládejte na něj těžké předměty, nestoupejte či nestůjte na něm. V opačném případě by mohlo dojít k poškození výrobku.
- Rádiové přijímače apod. v blízkosti WC se sprchou mohou narušit příjem dálkového ovládní.
- Rameno sprchy neohýbejte nebo nepřetácejte.
- Hořící cigarety a otevřené plameny udržujte mimo dosah výrobku. Nepoužívejte topný přístroj v blízkosti výrobku. V opačném případě hrozí nebezpečí požáru.
- Budete-li používat dětské sedátko nebo měkké pomocné sedátko, musíte jej po použití odstranit, aby mohly být správně využívány všechny funkce.
- Nepoužívejte potahy na toaletní sedátko nebo víko.
- **OHROŽENÍ ŽIVOTA A NEBEZPEČÍ ÚRAZU BATOLAT A DĚTÍ!** Děti nikdy nenechávejte bez dozoru, aby si nemohly hrát s obalovým materiálem. Hrozí nebezpečí udušení. Výrobek a obal nejsou hračka pro děti!
- **OPATRNĚ! NEBEZPEČÍ PORANĚNÍ!** Přesvědčte se, zda jsou všechny díly v pořádku a správně namontované. Při nesprávné montáži hrozí nebezpečí poranění. Poškozené díly mohou ovlivnit bezpečnost a funkci!

- **VAROVÁNÍ!** Nebezpečí pro děti a osoby se sníženými fyzickými, smyslovými nebo duševními schopnostmi nebo osoby bez patřičných zkušeností anebo znalostí!
- Toto WC se sprchou může být dětmi mladšími 14 let i osobami se sníženými fyzickými, smyslovými nebo duševními schopnostmi nebo osobami bez patřičných zkušeností anebo znalostí používáno jen pod dohledem. Čištění a uživatelskou údržbu nesmí provádět děti bez dozoru.
- Pomocí funkcí hýžďové a dámské sprchy omyjete nečistoty z určitých oblastí těla. Neměli byste se mýt příliš dlouho. Funkci zastavte po ukončení mytí. V opačném případě by také mohlo dojít k odstranění i normálních bakterií, což může narušit rovnováhu bakterií ve vašem těle. Osoby podstupující lékařské ošetření v postižené oblasti by se měly před použitím poradit se svým lékařem.
- Senzor osob v sedátku rozpozná, zda někdo sedí na sedátku. Používá-li WC se sprchou dítě, je možné, že není senzor osob aktivován kvůli malé tělesné hmotnosti.
- Pokud jedna z následujících osob použije teplovzdušný fén, měla by být teplota sedátka toalety nastavena na „stupeň 1“: Děti mladší 14 let, senioři a jiní uživatelé, kteří nemohou sami nastavit správnou teplotu. Nemocní, tělesně postižení a další osoby, které se nemohou volně pohybovat. Osoby, které používají léčiva, která způsobují omámení (léky pro spaní nebo léky proti nachlazení); osoby, které jsou silně podnapilé, velmi unavené osoby a jiné osoby, které mají sklon k usínání.
- U svévolně prováděných oprav, neodborného připojení, nesprávného používání, nepravidelné údržby vzduchového filtru s aktivním uhlím i nepravidelném odstraňování vodního kamene jsou vyloučeny nároky vyplývající ze záruky a ručení.
- Při opravách používejte jen originální náhradní díly, které odpovídají původním parametrům přístroje.
- Síťový kabel položte tak, aby o něj nikdo nemohl zakopnout. S přiloženým suchým zipem můžete kabel upevnit pod keramiku.
- Nebudete-li WC se sprchou používat, umyjte jej nebo v případě poruchy vypněte WC se sprchou hlavním vypínačem nebo vytáhněte síťový konektor ze zásuvky, pokud je to možné.

Pokyny k montáži

- Po prvním použití pečlivě zkontrolujte utěsnění všech spojů.
- U chybné montáže je vyloučeno plnění záruky, zejména pro následné škody!
-  Kvalifikovaný elektrikář by měl zkontrolovat, zda je k dispozici přiměřené uzemnění.

Tekniske data

Model:	Bidettoilet (Cesari) 92100
Netspænding:	230 V CA
Netfrekvens:	50 Hz
Strømforbrug:	1200 W
Strømforbrug (standby):	ca. 1 W
Beskyttelsestype:	IPX4
Beskyttelsesklasse:	I

Monteringsvejledning

Kære kunde
du har købt et langtidsholdbart produkt af høj kvalitet fra vores sortiment. Læs venligst denne vejledning helt igennem før installationen og følg anvisningerne. Opbevar derfor vejledningen sikkert og videregiv også denne til eventuelle senere ejere af produktet. Denne monteringsvejledning kan også rekvireres som PDF-fil hos vores kundeservice.

Tilsigtet anvendelse

Bidettoilet er udelukkende beregnet til indendørs brug. Bidettoilet kan benyttes til rengøring af analområdet og til udvendig rengøring af vaginalområdet. Det er udelukkende beregnet til privat brug og ikke beregnet til kommerciel brug. Anvend bidettoilet udelukkende som beskrevet i denne betjeningsvejledning. Enhver anden brug gælder som ukorrekt anvendelse og kan føre til materielle skader og personskader. Fabrikanten eller forhandleren påtager sig intet ansvar for skader forårsaget af forkert brug.

Sikkerhedsanvisninger

BEMÆRK: Følgende symbol  angiver, at en autoriseret elektriker er påkrævet!



-  **FARE FOR ELEKTRISK STØD!** Forker elektrisk installation eller for høj netspænding kan føre til elektrisk stød!

- PAS PÅ – ELEKTRISK STØD!** Kontroller før du borer, at der ikke er elektriske ledninger bag og omkring borepunktet!
-  **ADVARSEL!** Ved en fast installation af de elektriske tilslutninger, må det dertil nødvendige arbejde samt tilslutningen til strømforsyningen kun udføres af en autoriseret elektriker! Reparationsarbejde på bidettoiletets elektriske system må først udføres af en autoriseret elektriker eller en autoriseret servicemedarbejder efter aftale med fabrikanten!

- Tilslut kun bidettoilet, hvis strømforsyningens netspænding stemmer overens med oplysningerne på bidettoiletet.
- Tilslut kun bidettoiletet til en stikkontakt med mindst 25 cm afstand til gulvet.

- PAS PÅ – VANDSKADE!** Afbryd den generelle vandtilførsel før monteringen.
- Forkert monterede bidettoiletter kan medføre vandskader!
- PAS PÅ – VANDSKADE!** Kontroller før du borer, at der ikke er ledninger bag og omkring borepunktet!
- Monteringen må kun udføres af en kvalificeret VVS-installatør.
- ADVARSEL** ved indstilling af vandvarmer: Fare for skoldning!
- Kun godkendt til brugs- eller drikkevand. Brug ikke hav-, spild- eller regnvand.
- Tilslut produktet kun til en koldt vandstilslutning! Tilslutning til en varmt vandstilslutning kan føre til skoldning og skader på produktet.
- Bidettoiletet er udelukkende egnet til brug i rum med en temperatur på over 0 °C. Afbryd vandtilførslen og tøm bidettoiletet ved frostfare.
- Vrid ikke tilslutningsslangen og sæt den ikke under spænding!

- Brug ikke bidettoiletet, hvis det har synlige skader eller netkablet eller netstikket er defekt. Kontakt omgående fabrikanten, hvis bidettoiletets netkabel skulle være beskadiget. Det skal så udskiftes af fabrikanten eller dennes kundeservice for at undgå farer.

-  Åbn ikke huset, men lad fagfolk udføre reparationer. Kontakt i den forbindelse fabrikanten.
-  Udfør ikke selv reparationer eller modifikationer på produktet. I modsat fald er der fare for elektrisk stød, overophedning, varig beskadigelse af produktet, brand eller kortslutning.

- Tag aldrig fat i netstikket eller sikringsanordningen med våde hænder.
- Stik ingen genstande ind gennem apparatåbningerne!
- Tag aldrig netstikket ud af stikkontakten ved at trække i netkablet, men hold altid fat i netstikket.
- Anvend ikke netkablet som bærehåndtag.
- Hold bidettoilet, netstik og netkabel borte fra varme overflader.
- Bøj ikke netkablet og placér det ikke over skarpe kanter.
- Vandtilførselsslangen må ikke berøre netstikket eller tilslutningskablet, da det kan føre til brand, elektrisk stød, overophedning eller kortslutning ved kondensdannelse.
- For mange stik i samme stikkontakt (f.eks. via en multistikdåse) kan antænde sig på grund af overophedning.
- For at undgå farer på grund af en utilsigtet udløsning af termisk udkobling, må produktet ikke betjenes med en ekstern koblingsenhed, f.eks. en timer eller en trådløs kontakt, eller tilsluttes til et kredsløb, der regelmæssigt tændes eller slukkes af elleverandøren.
- Selv ved den mest omhyggelige produktion kan der opstå skarpe kanter. Vær forsigtig.
- Fremstillingen af keramik til badeværelser er stadig håndværk i dag på trods af automatiserede produktionsprocesser. Meget af det detaljerede arbejde udføres manuelt. Ved produktionen af keramik til badeværelser brændes emnerne ved en meget høj temperatur og mister ca. 10 % af deres oprindelige størrelse under processen. På grund af de netop nævnte produktionstrin er tolerancer uundgåelige.

- Informér dig om egnet monteringsmateriale før monteringen. Til montering på almindelige forsatsvægelementer er der vedlagt passende monteringsmateriale.
- Tag højde for, at pakningerne er sliddele, der skal udskiftes fra tid til anden.

Betjeningsanvisninger

- Må ikke udsættes for direkte sollys. Ellers er der fare for misfarvninger.
- Sæt dig ikke på produktets låg. Udsæt ikke toiletsædet for høj belastning eller stød, læg ingen tunge genstande på det og undlad at træde eller stå på det. Ellers kan det medføre skader på produktet.
- Trådløse modtagere e.l. i nærheden af bidettoiletet kan forårsage forstyrrelser i modtagelsen.
- Bøj eller vrid ikke sprayarmen.
- Hold brændende cigaretter og åben ild borte fra produktet. Anvend ingen varmeapparater i nærheden af produktet. Ellers er der fare for brand.
- Hvis der benyttes et barnesæde eller hjælpesæde, skal det fjernes efter brug for at alle funktioner kan benyttes korrekt
- Brug hverken betræk på toiletsædet eller toiletlågget.
- **LIVSFARE OG RISIKO FOR ULYKKER FOR SMÅBØRN OG BØRN!** Lad ikke børn være uden opsyn med emballagen. Der er fare for kvælning. Produktet og emballagen er ikke legetøj!
- **FORSIGTIG! FARE FOR TILSKADEKOMST!** Kontroller, at alle dele er uden skader og monteret korrekt. Ved ukorrekt montering er der fare for tilskadekomst. Beskadigede dele kan påvirke sikkerheden og funktionen!
- **ADVARSEL!** Fare for børn og personer med nedsatte fysiske, sensoriske eller mentale evner eller med manglende erfaring eller viden!
- Dette bidettoilet må kun benyttes af børn under 14 år samt af personer med nedsatte fysiske, sensoriske eller mentale evner eller med manglende erfaring og/eller viden under opsyn. Rengøring og vedligeholdelse må ikke udføres af børn uden opsyn.

- Med funktionerne bagdel-skyl og dameskyl rengøres bestemte kropsregioner for urenheder. Rengøringen bør ikke udføres for længe. Stop funktionen efter afslutning på rengøringen. Ellers kan det også fjerne normale bakterier, hvilket kan forstyrre din krops bakteriebalance. Personer, der modtager medicinsk behandling af de berørte områder, bør konsultere deres læge før brugen.
- Personsensoren i sædet registrerer, når nogen sidder på sædet. Hvis et barn bruger bidettoiletet, aktiveres sædesensoren eventuelt ikke på grund af den lave kropsvægt.
- Hvis en af følgende personer bruger varmlufttørreren, skal toiletsædets temperaturregulering indstilles til "Trin 1": Børn under 14 år, ældre personer eller andre brugere, som ikke selv kan indstille temperaturen korrekt. Syge eller handicappede personer, der ikke kan bevæge sig frit. Personer, der indtager lægemidler, som forårsager træthed (sovepiller eller medicin mod forkølelse); personer, der er stærkt berusede; stærkt trætte mennesker og andre mennesker, der har tendens til at falde i søvn.

Monteringsanvisninger

- Kontroller alle tilslutninger efter den første ibrugtagning grundigt for tæthed.
- Ved fejlagtig montering bortfalder garantien – især ved følgeskader!
-  Lad en autoriseret elektriker kontrollere, om der er tilstrækkelig jordforbindelse.
- I tilfælde af reparationer på egen hånd, ukorrekt tilslutning, forkert betjening, uregelmæssig vedligeholdelse af luftfilteret med aktivt kul og uregelmæssig afkalkning er erstatningsansvar og garantikrav udelukket.
- Ved reparationer må der kun anvendes originale reservedele, der stemmer overens med de oprindelige produktdata.
- Placer netkablet således, at ingen kan snuble over det. Med det vedlagte velcrobånd kan kablet fastgøres under keramikken.
- Sluk bidettoiletet på hovedafbryderen eller tag netstikket ud af stikkontakten, når bidettoiletet ikke benyttes, det rengøres eller der opstår fejl.

Datos técnicos

Modelo:	Inodoro con ducha (Cesari) 92100
Tensión de red:	230 V AC
Frecuencia de red:	50 Hz
Consumo de potencia:	1200 W
Consumo de potencia (Standby):	aprox. 1 W
Tipo de protección:	IPX4
Clase de protección:	I

ES Instrucciones de montaje

Distinguida clienta, distinguido cliente:



Ha adquirido un producto de alta calidad y larga vida útil de nuestro surtido. Antes de la instalación, lea por favor completamente estas instrucciones y observe las indicaciones. Por esta razón conserve bien estas instrucciones y entréguelas también a un posible propietario posterior. Estas instrucciones de montaje también pueden ser solicitadas como archivo PDF en nuestro servicio postventa.

Uso conforme al empleo previsto

El inodoro con ducha es exclusivamente apropiado para su uso en áreas interiores. El inodoro con ducha es aplicable para limpieza de la zona anal y para limpieza exterior de la zona vaginal. Está determinado sin excepción para el uso privado y no es apropiado para el área comercial. Utilice el inodoro con ducha solo como se describe en estas instrucciones de manejo. Cualquier otro uso vale como no conforme al empleo previsto y puede conducir a daños personales y materiales. El fabricante o distribuidor no asume ninguna responsabilidad por daños causados por un uso erróneo o no conforme al empleo previsto.

Indicaciones de seguridad

NOTA: ¡El siguiente símbolo  le indica que es necesario un profesional electricista!

-  **¡PELIGRO DE DESCARGA ELÉCTRICA!** ¡Instalaciones eléctricas defectuosas o una tensión de red elevada pueden conducir a una descarga eléctrica!
- **¡PRECAUCIÓN DESCARGA ELÉCTRICA!** ¡Asegúrese antes de taladrar de que no se encuentre ningún conductor eléctrico en o alrededor del punto de taladrado!
-  **¡ATENCIÓN!** ¡En una instalación fija de la conexión eléctrica, los trabajos necesarios así como la conexión al suministro de corriente solo puede ser realizado por un profesional electricista! ¡Trabajos de reparación en la instalación eléctrica del inodoro con ducha solo pueden ser ejecutados tras consultar con el fabricante por un profesional electricista o un empleado de servicio técnico autorizado!
- Conecte solo el inodoro con ducha cuando la tensión de la red del suministro de corriente coincida con las indicaciones sobre el inodoro con ducha.
- Conecte solo el inodoro con ducha cuando la caja de enchufe tenga como mínimo una distancia de 25 cm al suelo.
- **¡PRECAUCIÓN DAÑOS POR AGUA!** Antes del montaje cierre la alimentación de agua general.
- ¡Un inodoro con ducha montado erróneamente pueden causar daños por agua!
- **¡PRECAUCIÓN DAÑOS POR AGUA!** ¡Asegúrese antes de taladrar de que no se encuentre ningún conductor eléctrico en o alrededor del punto de taladrado!
- Por favor, encargue la ejecución del montaje solamente a un instalador sanitario especializado.
- **¡ADVERTENCIA!** en el ajuste de agua caliente: ¡Peligro de escaldado!
- Solo homologado para agua de grifo o agua potable. No emplear agua de mar, agua industrial o agua de lluvia.
- ¡Conectar solamente a una conexión de agua fría! Al conectar a una conexión de agua caliente se pueden producir escaldaduras y provocar daños en el aparato.

- El inodoro con ducha es apropiado únicamente para su empleo.
en recintos con una temperatura superior a 0 °C. En caso de peligro de heladas interrumpir el suministro de agua y vaciar el inodoro con ducha.
- ¡No torsionar el tubo flexible de conexión o someterlo a tensión!
- No emplee el inodoro con ducha si presenta daños visibles o el cable o la clavija de red estén defectuosos. Si el cable de red del inodoro con ducha estuviese dañado contacte por favor inmediatamente con el fabricante. Para evitar peligros, este debe ser entonces sustituido por el fabricante o sus servicio postventa.
-  No abra la carcasa, sino confíe la reparación a los profesionales. Para ello diríjase al fabricante. Diríjase al servicio postventa.
-  No realice ninguna reparación o modificación arbitraria en el producto. En caso contrario existe el peligro de una descarga eléctrica, un sobrecalentamiento, un daño permanente en el producto, un incendio o un cortocircuito.
- Jamás toque la clavija de red y la instalación de seguridad con las manos húmedas.
- ¡No introduzca ningún objeto por las aberturas del aparato!
- Jamás extraiga la clavija de la caja de enchufe por el cable de red sino sujéte siempre la clavija de red.
- No emplee jamás el cable de red como asidero de transporte.
- Mantenga el inodoro con ducha, la clavija de red y el cable alejados de superficies calientes.
- No doble el cable de red y no lo tienda sobre bordes filosos.
- El tubo flexible de alimentación de agua no puede tocar la clavija de red o el cable de conexión debido a que en caso de condensación podrían producirse incendios, descargas eléctricas, sobrecalentamiento o cortocircuito.
- Demasiadas clavijas en la misma caja de enchufe (p.ej. una regleta de enchufes) pueden incendiarse debido a sobrecalentamiento.
- Para evitar peligros en función de una activación accidental de la desconexión térmica, el aparato no puede ser operado o conectado a un circuito de conmutación externo p.ej. un reloj temporizador o caja de enchufe radioeléctrica que se conecta o desconecta regularmente por el suministrador de corriente.
- Aún ante una producción cuidadosa se pueden generar bordes filosos. Por favor, precaución.
- La fabricación de cerámica de baño es aún hoy a pesar de los procesos automatizados de fabricación aún un arte de manufactura. Muchos trabajos de detalles se ejecutan a mano. En la producción de cerámica de baños las piezas en bruto son cocidas a temperaturas muy elevadas y pierden durante el proceso aprox. 10 % de su tamaño original. En función de los pasos de producción que acaban de mencionarse las tolerancias son inevitables.
- Infórmese antes del montaje sobre el material de montaje apropiado. Para el montaje en elementos habituales frente a paredes se adjunta material de montaje adecuado.
- Por favor, observe que las juntas son piezas de desgaste las cuales de tanto en tanto tienen que ser sustituidas.

Indicaciones de manejo

- No exponer a radiación solar directa. En caso contrario existe el peligro de alteraciones de color.
- No sentarse sobre la tapa del aparato. No exponer la tapa del inodoro a cargas o golpes excesivos y no colocar sobre ella ningún objeto pesado así como no pararse o sentarse sobre ella. En caso contrario esto podría conducir a daños en el producto.
- Receptores de radio o similares en las cercanías del inodoro con ducha pueden interferir en la recepción del control remoto.
- No doble o torsione el brazo de ducha.
- Mantenga alejados del producto cigarrillos encendidos o llamas abiertas. No opere ningún calefactor cerca del producto. En caso contrario existe peligro de incendio.

- Si se emplea un asiento infantil o un asiento auxiliar blando este debe ser retirado tras su uso para que las funciones puedan ser utilizadas correctamente
- No emplee ninguna funda de asiento o tapa de inodoro.
- **¡PELIGRO DE ACCIDENTES Y DE VIDA PARA NIÑOS Y NIÑOS PEQUEÑOS!** Jamás deje a niños sin vigilancia con el material de embalaje. Existe peligro de asfixia. ¡El producto y el embalaje no son un juguete!
- **¡PRECAUCIÓN! ¡PELIGRO DE LESIONES!** Asegúrese que todas las piezas estén impecables y correctamente montadas. En caso de montaje indebido existe peligro de lesiones. ¡Piezas dañadas pueden afectar la seguridad y el funcionamiento!
- **¡ADVERTENCIA!** ¡Peligros para niños y personas con capacidades físicas, psíquicas, sensoriales o mentales reducidas o carencia de experiencia y conocimientos!
- Este inodoro con ducha puede ser utilizado solo bajo vigilancia, por niños menores de 14 años así como personas con capacidades físicas, psíquicas, sensoriales o mentales reducidas o falta de experiencia y conocimientos. La limpieza y el mantenimiento de usuario no pueden ser ejecutados por niños sin supervisión.
- Con las funciones de ducha de trasero y ducha para damas se liberan determinadas zonas del cuerpo de impurezas. La limpieza no debe ser realizada por demasiado tiempo. Detenga esta tras finalizada la limpieza. En caso contrario también puede eliminar bacterias normales lo que puede alterar el equilibrio bacteriológico de su cuerpo. Personas que en los puntos afectados reciben tratamiento médico deben consultar a su facultativo antes de su aplicación.
- El sensor de personas en el asiento detecta cuando alguien se encuentra sentado sobre el asiento. Cuando un niño emplea el inodoro con ducha, en función de su reducido peso corporal posiblemente el sensor de asiento no se active.
- Cuando una de las siguientes personas emplea el secador de aire caliente se debe ajustar la regulación de temperatura del asiento del inodoro al "nivel 1": Niños menores de 14 años, personas mayores y otros usuarios que no pueden ajustar la temperatura por sus propios medios. Enfermos, personas físicamente discapacitadas y otras que no pueden moverse libremente. Personas que emplean fármacos que causan embotamiento sensorial (hipnóticos o fármacos contra resfriados); personas intensamente alcoholizadas, personas extremadamente cansadas u otras personas que tiendan a dormirse.

Indicaciones de montaje

- Compruebe cuidadosamente la estanqueidad de todas las conexiones tras la primera puesta en servicio.
- ¡En caso de un montaje erróneo está excluida la garantía, especialmente para daños colaterales!
-  Encargue a un profesional electricista si se dispone de una puesta a tierra adecuada.
- En caso de reparaciones propias, conexión inadecuada, manejo erróneo, ausencia de mantenimiento regular del filtro de carbón activado así como una calcificación irregular están descartados los derechos de responsabilidad y garantía.
- Para reparaciones solo se pueden emplear piezas de repuesto originales que correspondan a los datos del aparato original.
- No tienda el cable de red de tal manera que se convierta en una fuente de tropiezos. Con las tiras de cierre Velcro adjuntas puede fijar el cable por debajo de la cerámica.
- Si no emplea el inodoro con ducha, lo limpia o se presenta una avería, desconecte el inodoro con ducha por el interruptor principal o extraiga de ser posible la clavija de red de la caja de enchufe.

Caractéristiques techniques

Modèle :	WC lavant (Cesari) 92100
Tension secteur :	230 V AC
Fréquence secteur :	50 Hz
Puissance absorbée :	1200 W
Puissance absorbée (standby) :	env. 1 W
Type de protection :	IPX4
Classe de protection :	I

FR Notice de montage

Chère cliente, cher client,

Vous avez fait l'acquisition d'un produit haut de gamme et à longue durée de vie faisant partie de notre assortiment. Veuillez lire attentivement cette notice avant l'installation et respecter les instructions qu'elle contient.

Veuillez donc conserver cette notice soigneusement et la remettre également à un nouveau propriétaire éventuel. Cette notice de montage peut aussi être obtenue sous la forme d'un fichier PDF en faisant la demande auprès de notre service après-vente.

Utilisation conforme aux fins prévues

Le WC lavant convient exclusivement à une utilisation en intérieur. Le WC lavant est destiné à la toilette de la partie rectale et à l'hygiène externe de la zone vaginale. Il est exclusivement réservé à une utilisation dans le secteur privé et ne convient pas à une utilisation commerciale. N'utilisez le WC lavant que de la manière décrite dans cette notice d'utilisation. Toute autre utilisation est considérée comme non conforme aux dispositions et peut entraîner des dommages matériels ou personnels. Le fabricant ou le revendeur décline toute responsabilité pour les dommages qui résultent d'une utilisation non conforme ou non correcte.

Consignes de sécurité

REMARQUE : Le symbole suivant  signale que le recours à un électricien est nécessaire !

• **RISQUE DE DÉCHARGE ÉLECTRIQUE !**

Une installation électrique mal effectuée ou une tension secteur trop élevée peut provoquer une décharge électrique !

• **PRUDENCE DÉCHARGE ÉLECTRIQUE !** Assurez-vous avant le perçage qu'aucune conduite électrique ne se trouve sur et autour de l'endroit où vous percez !

•  **ATTENTION !** Dans le cas d'une installation fixe du raccord électrique, les travaux nécessaires à cette fin ainsi que le raccordement à l'alimentation électrique doivent uniquement être effectués par un électricien agréé ! Les travaux de réparation sur l'installation électrique du WC lavant doivent uniquement être effectués par un électricien agréé après avoir pris contact avec le fabricant ou par un collaborateur autorisé du service après-vente !

• Ne raccordez le WC lavant que si la tension du secteur de l'alimentation en courant correspond aux indications se trouvant sur le WC lavant.

• Ne raccordez le WC lavant qu'à une prise se trouvant au moins à 25 cm du sol.

• **PRUDENCE DOMMAGE D'EAU !** Coupez l'arrivée d'eau générale avant le montage.

• Des WC lavants mal montés peuvent provoquer des dégâts des eaux !

• **PRUDENCE DOMMAGE D'EAU !** Assurez-vous avant le perçage qu'aucune conduite électrique ne se trouve sur et autour de l'endroit où vous percez !



• Ne confiez le montage qu'à un installateur sanitaire expérimenté.

• **AVERTISSEMENT** lors du réglage de l'eau chaude : risque de brûlure !

• Autorisé que pour l'eau du robinet ou l'eau potable. Ne pas utiliser d'eau salée, d'eau sanitaire ou d'eau de pluie.

• N'effectuez le raccordement qu'à un raccord d'eau

froide ! Lors d'un raccordement à un raccord d'eau chaude, il y a risque de brûlures et d'endommagements de l'appareil.

- Le WC lavant convient exclusivement à une utilisation dans des pièces où la température est supérieure à 0 °C. En cas de gel, l'arrivée d'eau doit être coupée et le WC lavant doit être vidé.
- Ne pas tordre le flexible de raccordement ou le mettre sous tension !
- Ne faites pas fonctionner le WC lavant lorsqu'il présente des dommages visibles ou lorsque le câble secteur ou la fiche mâle est endommagé. Si le câble secteur du WC lavant devait être endommagé, veuillez contacter immédiatement le fabricant. Il doit alors être remplacé par le fabricant ou par son service après-vente pour éviter tous risques.
-  N'ouvrez pas le boîtier mais confiez le soin de la réparation à des spécialistes. Adressez-vous pour cela au fabricant.
-  N'effectuez aucune réparation ou modification sur le produit de votre propre chef. Dans le cas contraire, il y a risque de décharge électrique, d'une surchauffe, d'un endommagement durable du produit, d'un incendie ou d'un court-circuit.
- Ne touchez jamais à la fiche mâle et/ou au système de sécurité avec des mains humides.
- N'introduisez aucun objet dans les ouvertures de l'appareil !
- Ne débranchez jamais la fiche mâle au niveau du câble secteur de la prise mais toujours au niveau de la fiche mâle.
- N'utilisez jamais le câble secteur comme poignée de port.
- Tenez le WC lavant, la fiche mâle et le câble secteur à distance des surfaces chaudes.
- Ne pliez pas le câble secteur et ne le faites pas passer sur des arêtes tranchantes.
- Le flexible d'alimentation en eau ne doit pas toucher la fiche mâle ou le câble de raccordement ; dans le cas contraire, un incendie, une décharge électrique, une surchauffe ou un court-circuit risqueraient de se produire en cas de formation de condensation.

- Trop de fiches branchées à une même prise (par ex. par l'intermédiaire d'une barrette de connexion) peuvent s'enflammer en raison d'une surchauffe.
- Afin d'exclure des risques dus à un déclenchement accidentel de la décommutation thermique, l'appareil ne doit pas être commandé par un dispositif de commutation externe, par ex. par une minuterie ou une prise télécommandée, ou être raccordé à un circuit de commutation régulièrement mis ou hors service par le fournisseur de courant.

- Une production soignée n'exclut pas les arêtes tranchantes. Prudence.
- Malgré des processus de production automatisés, la fabrication de la céramique sanitaire est encore de nos jours une fabrication artisanale. Beaucoup de travaux détaillés se font à la main. Lors de la production de la céramique sanitaire, les ébauches sont cuites à une température très élevée et perdent, pendant la cuisson, env. 10 % de leur taille initiale. Des tolérances sont inévitables en raison des étapes de production décrites.
- Informez-vous avant le montage sur le matériel de montage approprié. Le matériel de montage adéquat est joint pour le montage sur des éléments en applique courants.
- Veuillez tenir compte que les joints d'étanchéité sont des pièces d'usure qui doivent être remplacées de temps à autres.

Consignes d'utilisation

- Pas d'exposition aux rayons directs du soleil. Dans le cas contraire, les couleurs risquent de changer.
- Ne rien poser sur le couvercle de l'appareil. Ne pas exercer de sollicitations ou de chocs exagérés sur la lunette du WC, ne pas y poser d'objets lourds et ne pas marcher dessus ou s'y tenir debout. Dans le cas contraire, le produit risquerait d'être endommagé.
- Les récepteurs radio ou autres se trouvant à proximité du WC lavant peuvent perturber la réception de la télécommande.
- Ne pliez ou ne tordez pas le bras de la douchette.
- Tenez les cigarettes allumées ou les flammes nues à l'écart du produit. Ne faites fonctionner aucun

appareil de chauffage à proximité du produit. Il y a autrement risque d'incendie.

- Si un siège d'enfant ou une lunette auxiliaire souple est utilisé, il doit être retiré après l'utilisation afin que toutes les fonctions puissent être correctement utilisées.
- N'utilisez aucun revêtement de lunette ou d'abat-tant de WC.
- **RISQUE DE MORT ET D'ACCIDENTS POUR LES ENFANTS EN BAS ÂGE ET LES ENFANTS !** Ne laissez jamais le matériel d'emballage à portée de main d'enfants sans surveillance. Il y a risque d'asphyxie. Le produit et l'emballage ne sont pas des jouets !
- **PRUDENCE ! RISQUE DE BLESSURE !** Veillez à ce que tous les composants ne soient pas endommagés et à ce qu'ils soient correctement montés. En cas de montage non conforme, il y a un risque de blessures. Des pièces endommagées peuvent perturber la sécurité et le fonctionnement !
- **AVERTISSEMENT !** Risques pour les enfants et les personnes à facultés physiques, sensorielles ou mentales restreintes ou manquant d'expérience et de connaissances !
- Ce WC lavant ne peut être utilisé par des enfants de moins de 14 ans et par des personnes à facultés physiques, sensorielles ou mentales restreintes ou manquant d'expérience et/ou de connaissances que s'ils sont surveillés. Le nettoyage et l'entretien qui incombe à l'utilisateur ne doivent pas être réalisés par des enfants sans surveillance.
- Les fonctions douchette rectale et douchette dame permettent d'éliminer les salissures de certaines parties du corps. Le lavage ne devrait pas être effectué pendant trop longtemps. Arrêtez les fonctions à la fin du lavage. Ceci risquerait autrement d'éliminer les bactéries normales avec, pour effet, le déséquilibre de la flore bactérienne du corps humain. Les personnes qui suivent un traitement médical des zones concernées devraient consulter leur médecin avant d'utiliser le produit.
- Le capteur de personne qui se trouve à l'intérieur de la lunette reconnaît lorsque quelqu'un se trouve sur la lunette. Si un enfant utilise le WC lavant, il se peut que le capteur de lunette ne soit pas activé en

raison du poids moins élevé de l'enfant.

- Si l'une des personnes suivantes utilise le séchoir à air chaud, la régulation de la température de la lunette du WC devrait être réglée sur « niveau 1 » : Enfants de moins de 14 ans, personnes âgées et autres utilisateurs qui ne sont pas en mesure de régler eux-mêmes correctement la température. Personnes malades, handicapés physiques et toutes les personnes qui ne sont pas capables de bouger librement. Personnes qui prennent des médicaments provoquant des vertiges (somnifères ou médicaments contre un rhume) ; personnes sous l'emprise d'alcool ; personnes très fatiguées et autres personnes qui ont tendance à s'endormir.

Instructions de montage

- Contrôlez soigneusement l'étanchéité de toutes les connexions après la première mise en service.
- Si le montage n'est pas correctement effectué, la garantie est exclue – notamment pour les dommages ultérieurs !
-  Faites contrôler par un électricien agréé si une mise à la terre adéquate existe.
- Les droits à garantie sont exclus en cas de réparations effectuées de son propre chef, de raccordement non correctement effectué, de fausse commande, de maintenance du filtre à air à charbon actif non régulièrement effectuée ainsi qu'en cas de détarrage irrégulier.
- Pour les réparations, seules les pièces de rechange d'origine qui correspondent aux données initiales de l'appareil doivent être utilisées.
- Posez le câble secteur de manière qu'il ne constitue pas une source de trébuchement. La bande scratch jointe vous permet de fixer le câble sous la céramique.
- Lorsque vous n'utilisez pas le WC lavant, lorsque vous le nettoyez ou si un dérangement se produit, mettez le WC lavant hors service par l'interrupteur principal ou, dans la mesure où cela est possible, retirez la fiche mâle de la prise électrique.

Technical data

Model:	Shower toilet (Cesari) 92100
Voltage:	230 V AC
Power frequency:	50 Hz
Power consumption:	1200 W
Power consumption (standby):	approx. 1 W
Protection method:	IPX4
Protection class:	I

Installation instructions

Dear customer, you have purchased a product of high quality and long service life from our range. Please read this manual completely before installation and follow the instructions. Please keep the manual in a safe place and pass it on to any subsequent owners. These installation instructions can also be requested from our customer support as a PDF file.

Intended use



The shower WC is only suitable for indoor use. The shower WC can be used for cleaning the anal area and for external cleaning of the vaginal area. It is intended exclusively for private use and is not suitable for commercial use. Only use the shower WC as described in this operating manual. Any other use is considered improper and may result in damage to property or even personal injury. The manufacturer or dealer does not accept any liability for damage caused by improper or incorrect use.

Safety advice

HINT: The following symbol  indicates that a qualified electrician is required!

-  **DANGER OF ELECTRIC SHOCK!** Incorrect electrical installation or excessive voltage can lead to an electric shock!

- **CAUTION ELECTRIC SHOCK!** Before drilling, make sure that there are no electrical cables in and around the drilling location!
-  **CAUTION!** If the electrical connection is permanently installed, work necessary for this and the connection to the power supply may only be carried out by a qualified electrician! Repair work on the electrical system of the shower WC may only be carried out by a qualified electrician or an authorised service employee after consultation with the manufacturer!
- Connect the shower WC only if the voltage of the socket corresponds to the information provided on the rating plate.
- Connect the shower WC to a socket outlet only with at least 25 cm clearance from the ground.
- **CAUTION WATER DAMAGE!** Please switch off the general water supply before installation.
- Incorrectly installed shower WCs may cause water damage!
- **CAUTION WATER DAMAGE!** Before drilling, make sure that there are no water mains at and around the drilling location!
- Please have the installation carried out by only a qualified plumber.
- **CAUTION** for hot water setting: Risk of scalding!
- Only approved for mains or potable water. Do not use seawater, service water or rain water.
- Only use a cold water supply! Connecting the appliance to a hot water supply may cause scalding and damage to the appliance.
- The shower WC is only suitable for use in rooms with a temperature above 0 °C. If there is a risk of frost, interrupt the water supply and empty the shower WC.
- Do not twist the connection hose or tension it!
- Do not operate the shower WC if there is visible damage or if the power cord or plug is defective. If the power cord of the shower WC is damaged, please contact the manufacturer immediately. It must then be replaced by the manufacturer or their customer service to avoid any hazards.

-  Do not open the housing, but leave the repair to qualified personnel. Please contact the manufacturer for this.
-  Do not carry out any repairs or modifications to the product yourself. Otherwise, there is a risk of electric shock, overheating, permanent damage to the product, fire or a short-circuit.

- Never touch the power plug and the safety device with wet hands.
- Do not insert any objects into the device openings!
- Never pull the power plug out of the socket by the power cord, but always take hold of the power plug.
- Never use the power cord as a carrying handle.
- Keep the shower WC, the power plug or power cord away from naked flames and hot surfaces.
- Do not bend the power cord and do not lay it over sharp edges.
- The water inlet hose must not touch the power plug or the connecting cable, as condensation may cause fire, electric shock, overheating or short-circuit.
- Too many plugs in the same power outlet (e.g. via a power strip) may ignite due to overheating.
- To avoid hazards due to accidental activation of the thermal shutdown, the device must not be operated with an external switching device, e.g. a timer or radio socket, or connected to a circuit that is regularly switched on or off by the power supply company.
- Even with careful production there can be sharp edges. Please be careful.
- Despite automated production processes, the manufacturer of bathroom ceramics is still craftsmanship today. Many details are done by hand. During the production of bath ceramics, the blanks are fired at a very high temperature and lose about 10 % of their original size. Due to the production steps just mentioned, tolerances are unavoidable.

- Before installation, inform yourself about the suitable installation material. Suitable installation material is included for installation on common pre-wall elements.
- Please note that the seals are wearing parts which must be replaced from time to time.

Operating instructions

- Do not expose to direct sunlight. Otherwise there is a risk of colour changes.
- Do not sit on the lid of the device. Do not exert excessive strain or impact on the toilet seat, place heavy objects on it or step or stand on it. Otherwise this can damage the product.
- Radio receivers or similar devices near the shower WC can interfere with the reception of the remote control.
- Do not bend or twist the shower arm.
- Keep burning cigarettes and naked flames away from the product. Do not operate a heater near the product. Otherwise there is a risk of fire.
- If a child seat or soft booster seat is used, it must be removed after use to ensure that all functions can be used properly
- Do not use toilet seat or lid covers.
- **DANGER TO LIFE AND RISK OF ACCIDENT FOR YOUNG CHILDREN AND CHILDREN!** Never leave children unattended with the packaging material. Risk of suffocation. The product and packaging are not toys!
- **CAUTION! DANGER OF INJURY!** Make sure that all parts are undamaged and properly installed. There is the risk of injury if not installed properly. Damaged parts can affect safety and function!
- **WARNING!** Danger to children and people with reduced physical, sensory or mental abilities or lack of experience and knowledge!
- This shower WC can be used by children under 14 years of age and people with reduced physical, sensory or mental abilities or lack of experience and knowledge under supervision. Cleaning and user maintenance must not be carried out by children without supervision.

- With the functions of the rear wash and lady wash certain parts of the body are cleaned. The cleaning should not be carried out for too long. Stop once cleaning is complete. Otherwise, this can also remove normal bacteria, which can lead to a bacterial imbalance in your body. People undergoing medical treatment in the aforementioned regions should consult their doctor before use.
- The sensor in the seat detects when someone is sitting on the seat. If a child uses the shower WC, the seat sensor may not be activated due to the lower body weight.
- If any of the following people use the hot air dryer, the temperature control of the toilet seat should be set to "Level 1": Children under the age of 14, senior citizens and other users who cannot adjust the temperature properly themselves. Sick, physically impaired and others who cannot move freely. People who use medicines that cause drowsiness (sleeping pills or cold medication); people who are heavily intoxicated; people who are very tired and other people who tend to fall asleep.

Installation instructions

- Carefully check all connections for leaks after initial commissioning.
- In case of faulty installation, the warranty - especially for consequential damages - is excluded!
-  Have a qualified electrician check whether the device is properly grounded.
- Liability and warranty claims are excluded in the event of repairs carried out by the customer, improper connection, incorrect operation, non-regular maintenance of the activated carbon air filters and irregular de-chalking.
- Only parts that correspond to the original device data may be used for repairs.
- Lay the power cord so that it does not become a tripping hazard. You can fix the cable under the ceramic with the included hook and loop strip.
- If the shower WC is not in use, clean it or if a fault occurs, switch off the shower WC at the main switch or, if possible, pull the power plug out of the socket.

Tehnički podaci

Model:	WC sa tušem (Cesari) 92100
Mrežni napon:	230 V AC
Mrežna frekvencija:	50 Hz
Potrošnja električne energije:	1200 W
Potrošnja električne energije (Standby):	cca 1 W
Vrsta zaštite:	IPX4
Razred zaštite:	I

Upute za montažu

Poštovani klijentu, kupili ste jedan kvalitativno visoko vrijedan i dugotrajan proizvod iz našeg asortimana. Molimo da prije instalacije potpuno pročitate ove upute i pridržavate se napomena. Zbog toga dobro čuvajte upute i proslijedite ih eventualno kasnijim posjednicima. Ove upute za montažu mogu se zatražiti i od naše servisne službe kao PDF-datoteka.

Svrishodna primjena

WC sa tušem je prikladan isključivo za uporabu u zatvorenom prostoru. WC sa tušem se koristi za pranje analnog i za vanjsko pranje vaginalnog područja. Bez izuzetka je određen za privatnu uporabu i nije predviđen za komercijalnu uporabu. Koristite WC sa tušem samo na način opisan u ovim uputama za uporabu. Svaka druga uporaba važi kao nesvrishodna i može dovesti do oštećenja predmeta i ozljeda. Proizvođač ili trgovac ne preuzima odgovornost za oštećenja, koja su nastala zbog nesvrishodne ili pogrešne uporabe.

Sigurnosne napomene

NAPOMENA: Sljedeći simbol  upućuje Vas na to, da je potreban električar!

-  **OPASNOST OD STRUJNOG UDARA!** Pogrešne električne instalacije ili previsok mrežni napon mogu izazvati električni strujni udar!

• **PAŽNJA OD ELEKTRIČNOG STRUJNOG UDARA!**

- Prije bušenja uvjerite se da na i oko mjesta bušenja nema električnih vodova!
-  **POZOR!** Kod fiksne instalacije električnog priključka, za to potrebne radove kao i priključak na strujno napajanje smije izvesti samo električar! Radove na popravku električnog postrojenja WC-a sa tušem smije izvesti električar ili ovlaštenu servisnu suradnik samo nakon dogovora s proizvođačem!
- WC sa tušem priključite samo onda kada mrežni napon strujnog napajanja odgovara podacima na WC-u sa tušem.
- WC sa tušem priključite samo na utičnicu koja je udaljena od poda najmanje 25 cm.

• **PAŽNJA OŠTEĆENJA OD VODE!** Molimo da prije montaže isključite opći dovod vode.

- Pogrešno montirani WC sa tušem mogu prouzročiti oštećenja od vode!
- PAŽNJA OŠTEĆENJA OD VODE!** Prije bušenja uvjerite se da na i oko mjesta bušenja nema električnih vodova!
- Molimo da montažu izvede stručan instalater za sanitarije.
- UPOZORENJE** kod podešavanja tople vode: Opasnost od oparotina!
- Dozvoljeno samo za vodu iz vodovoda ili pitku vodu. Ne koristiti morsku vodu, tehnološku vodu ili kišnicu.
- Priključiti samo na priključak za hladnu vodu! Kod priključka na priključak za toplu vodu može doći do oparotina i do oštećenja na uređaju.
- WC sa tušem je prikladan isključivo za uporabu u prostorijama s temperaturom preko 0 °C. Kod opasnost od zamrzavanja dovod vode prekinuti i isprazniti WC sa tušem.
- Priključno crijevo ne okretati i stavljati pod napon!

- WC sa tušem nemojte koristiti, kada pokazuje vidljiva oštećenja ili je mrežni kabel odnosno mrežni utikač pokvaren. Ukoliko je mrežni kabel WC sa tušem oštećen, molimo da odmah kontaktirate proizvođača. Tada ga mora zamijeniti proizvođač ili njegova servisna služba, kako bi izbjegli ugrožavanja.

-  Ne otvarajte kućište, već popravku prepustite stručnjacima. U tu svrhu obratite se proizvođaču.
 -  Ne izvodite vlastoručne popravke ili izmjene na proizvodu. U suprotnom slučaju postoji opasnost od strujnog udara, pregrijavanja, trajnog oštećenja proizvoda, požara ili kratkog spoja.
 - Nemojte nikada hvatati mrežni utikač i sigurnosni uređaj s mokrim rukama.
 - Ne uvodite predmete u otvore uređaja!
 - Nikada ne izvlačite utikač iz utičnice za mrežni kabel, već uvijek uzmite utikač.
 - Nikada ne koristite mrežni kabel kao ručku za nošenje.
 - WC sa tušem, mrežni utikač i mrežni kabel udaljite od vrelih površina.
 - Ne savijajte mrežni kabel i ne stavljajte ga preko oštrog ruba.
 - Crijevo za dovod vode ne smije dodirivati mrežni utikač ili priključni kabel, jer kod stvaranja kondenzacije može doći do vatre, strujnog udara, pregrijavanja ili kratkog spoja.
 - Previše utikača na istoj utičnici (npr. preko strujnog razvodnika) mogu se zbog pregrijavanja zapaliti.
 - Kako bi izbjegli opasnosti slučajnog aktiviranja termičkog isključivanja, uređaj se ne smije upravljati s vanjskim uređajem za uključivanje, npr. s vremenskom sklopkom ili bežičnom radio daljinskom sklopkom, ili se priključivati na rasklopni strujni krug, koji snabdjevač strujom redovno uključuje ili isključuje.
 - Kod pažljive proizvodnje mogu također nastati oštri rubovi. Molimo budite pažljivi.
 - Proizvodnja keramike za kupaonu je danas unatoč automatiziranim proizvodnim procesima još uvijek umjetnost ručnog rada. Mnogi detaljni radovi se ručno izvode. Kod proizvodnje keramike za kupao- ne, sirovine se peku na veoma visokoj temperaturi i tijekom procesa gube oko 10 % prvobitne veličine. Na osnovu upravo navedenih proizvodnih koraka tolerancije su neizbježne.
 - Informirajte se prije montaže o prikladnom montažnom materijalu. Za montažu na standardne nadzidne elemente priložen je odgovarajući montažni materijal.
 - Molimo da pazite na to da su brtve potrošni dijelovi, koji se moraju zamijeniti s vremena na vrijeme.
- ## Upute za uporabu
- Ne izlagati izravnom sunčevom zračenju. U suprotnom slučaju postoji opasnost od promjena boja.
 - Ne sjedajte na poklopac uređaja. Ne vršite prekomjerno opterećenje ili udarce na toaletno sjedalo i ne stavljajte na to teške predmete i ne koračajte na isto. U suprotnom bi to moglo izazvati oštećenja na proizvodu.
 - Radioprijemnik ili slično u blizini WC-a sa tušem može smetati prijem daljinskog upravljača.
 - Ne savijajte ili okrećite nastavak tuša.
 - Udaljite zapaljene cigarete i otvoreni plamen od proizvoda. Ne koristite uređaj za grijanje u blizini proizvoda. U suprotnom slučaju postoji opasnost od požara.
 - Ukoliko se koristi dječije sjedalo ili mekano pomoćno sjedalo, isto se mora ukloniti nakon uporabe, kako bi se sve funkcije mogle pravilno koristiti
 - Ne koristite presvlake za toaletna sjedala ili toaletne poklopce.
 - **OPASNOST PO ŽIVOT I OPASNOST OD NEZGODE ZA MALU DJECU I DJECU!** Nikada ne ostavljajte djecu bez nadzora s materijalom za pakiranje. Postoji opasnost od gušenja. Proizvod i pakiranje nisu igračka!
 - **PAŽNJA! OPASNOST OD OZLJEDE!** Uvjerite se da su svi dijelovi neoštećeni i stručno montirani. Kod nestručne montaže postoji opasnost od ozljede. Oštećeni dijelovi mogu utjecati na sigurnost i funkciju!
 - **UPOZORENJE!** Opasnosti za djecu i osobe sa smanjenim fizičkim, senzornim ili mentalnim sposobnostima ili nedostatkom iskustva i znanja!
 - Ovaj WC sa tušem mogu samo uz nadzor koristiti djeca ispod 14 godina starosti ili osobe sa smanjenim fizičkim, senzornim ili mentalnim sposobnostima ili nedostatkom iskustva i znanja. Čišćenje i korisničko održavanje ne smiju izvoditi djeca bez nadzora.

- Sa funkcijama za pranje stražnjice i tušem za dame određeni dijelovi tijela se oslobađaju od nečistoća. Pranje se ne treba izvoditi predugo. Zaustavite isto nakon završetka pranja. U suprotnom to može ukloniti i normalne bakterije, što može poremetiti Vašu bakterijsku ravnotežu. Osobe, koje su na tim mjestima medicinski liječene, trebaju prije uporabe konzultirati svog ljekara.
- Senzor za osobe na sjedalu prepoznaje, kada netko sjedi na sjedalu. Ukoliko dijete koristi WC sa tušem, moguće je da se ovaj senzor za sjedalo neće aktivirati zbog niske tjelesne težine.
- Kada jedna od sljedećih osoba koristi sušilo, regulacija temperature toaletnog sjedala se treba postaviti na "Razina 1": Djeca ispod 14 godina, seniori i ostali korisnici, koji sami ne mogu pravilno podesiti temperaturu. Bolesnici, tjelesni invalidi i ostali, koji se ne mogu slobodno kretati. Osobe, koje koriste lijekove, koji prouzrokuju gubljenje svijesti (sredstvo za spavanje ili lijekovi protiv prehlade); osobe, koje su u jako pijanom stanju, veoma umorne osobe i ostale osobe, koje naginju da lako zaspu.
- Kada ne koristite WC sa tušem, kada ga čistite ili nastane smetnja, isključite WC sa tušem na glavnoj sklopici ili izvucite mrežni utikač iz utičnice ukoliko je to moguće.

Upute za montažu

- Pažljivo provjerite nepropustnost svih spojeva nakon prvog puštanja u pogon.
- Kod pogrešne montaže jamstvo je isključeno, posebno za posljedične štete!
-  Neka električar provjeri postoji li odgovarajuće uzemljenje.
- Kod vlastoručno izvedenih popravaka, nestručnog priključka, pogrešnog rukovanja, neredovnog održavanja filtra za zrak od aktivnog ugljena kao i neredovnog uklanjanja kamenca, isključena su prava na odgovornost i jamstvo.
- Kod popravka mogu se koristiti samo originalni rezervni dijelovi, koji odgovaraju prvobitnim podacima uređaja.
- Mrežni kabel postavite tako da ne smeta kod hodanja. S priloženom ljepljivom trakom možete pričvrstiti kabel ispod keramike.

Műszaki adatok

Modell:	Bidés WC (Casari) 92100
Hálózati feszültség:	230 V AC
Hálózati frekvencia:	50 Hz
Teljesítményfelvétel:	1200 W
Teljesítményfelvétel (készlelt állapotban):	kb. 1 W
Védelem:	IPX4
Érintésvédelmi osztály:	I

Felszerelési útmutató

Tisztelt Vásárló!

Őn egy kiváló minőségű és hosszú élettartamú terméket vásárolt. A felszerelés előtt körültekintően olvassa el ezt az útmutatót és vegye figyelembe az utasításokat. Ezért jól őrizze meg az útmutatót és adott esetben adja tovább a következő tulajdonosnak. Ez a szerelési útmutató PDF formátumban is beszerezhető ügyfélszolgálatunktól.

Rendeltetésszerű használat

A bidés WC kizárólag beltéri használatra alkalmas. A bidés WC az analízis terület tisztítására és a vaginális terület külső tisztítására használható. Kizárólag otthoni használatra szolgál, közületi felhasználásra nem alkalmas. A bidés WC-t csak a jelen kezelési útmutatóban leírtak szerint használja. Minden más használat nem rendeltetésszerűnek minősül, és anyagi kárhoz vagy személyi sérüléshez vezethet. A nem rendeltetésszerű vagy hibás használat miatt keletkező károkért a gyártó vagy a kereskedő semmilyen felelősséget nem vállal.

Biztonsági utasítások

MEGJEGYZÉS: A következő szimbólum  arra utal, hogy villamos szakemberre van szükség!

-  **ÁRAMÜTÉSVESELÉLY!** A Hibás villamos szerelés vagy a túl magas hálózati feszültség áramütéshez vezethetnek!



- **VIGYÁZAT, ÁRAMÜTÉS!** A fúrás előtt győződjön meg róla, hogy a fúrási helyen és környékén nincsenek elektromos vezetékek!
-  **FIGYELEM!** Fixen bekötött elektromos csatlakozás esetén az ehhez szükséges munkálatokat, valamint az áramellátás bekötését csak villamosági szakember végezheti el! A bidés WC elektromos rendszerének javítását csak villamossági szakember vagy arra jogosult szerviz végezheti el a gyártóval folytatott egyeztetés után!

- Csak akkor csatlakoztassa a bidés WC-t, ha az áramellátás hálózati feszültsége megegyezik bidés WC-n feltüntetett értékkel.
- A bidés WC-t csak egy, a padlótól legalább 25 cm távolságra lévő dugaszoló aljzatra csatlakoztassa.

- **VIGYÁZAT, VÍZKÁROK!** Szerelés előtt zárja el a vízellátást.
- A hibásan felszerelt bidés WC-k vízkárokat idézhetnek elő!
- **VIGYÁZAT, VÍZKÁROK!** A fúrás előtt győződjön meg róla, hogy a fúrási helyen és környékén nincsen semmilyen vezeték!
- Kérjük, hogy a felszerelést kizárólag szakképzett szaniterszerelővel végeztesse.
- **FIGYELMEZTETÉS** a meleg víz beállításakor: Forrázásveszély!
- Csak vezetékes víz vagy ivóvíz engedélyezett. Ne használjon tenger-, használati vagy esővizet.
- Csak hidegvíz csatlakozóra kösse rá!
Melegvíz vezetékre történő csatlakozás esetén a készüléknél forrázásveszély fordulhat elő.
- A bidés WC kizárólag 0 °C feletti hőmérsékletű helyiségekben történő használatra alkalmas. Fagyveszély esetén a vízellátást el kell zárni és a bidés WC-t le kell üríteni.
- Ne csavarja meg vagy helyezze feszültség alá a csatlakozótömlőt!

- Ne használja a bidés WC-t, ha azon látható sérüléseket észlel, vagy a hálózati kábel, ill. hálózati dugó sérült. Ha a bidés WC hálózati kábele megsérült, akkor kérjük azonnal lépjen kapcsolatba a gyártóval. A veszélyek elkerülése érdekében a

gyártóval vagy az ügyfélszolgálatával kell kicseréltetni azt.

-  Ne nyissa ki a házat, hanem a bízta szakemberre a javítást. Ilyen esetben forduljon a gyártóhoz.
-  Ne végezzen önhatalmú javításokat vagy módosításokat a terméken. Ellenkező esetben fennáll az áramütés, a túlmelegedés, a termék maradandó károsodásának veszélye, ill. tűz- vagy rövidzárlat veszély.
- A hálózati dugót és a biztonsági berendezést soha ne fogja meg nedves kézzel.
- Ne dugjon semmilyen tárgyat a készülék nyílásaiba!
- Soha ne a hálózati kábelnél fogva húzza ki a hálózati dugaszt a dugaszoló aljzatból, hanem mindig a hálózati dugaszt fogja meg.
- Soha ne használja a hálózati kábelt hordozó fogantyúként.
- Tartsa távol a bidés WC-t, a hálózati dugót és a hálózati kábelt a forró felületektől.
- Ne törje meg és ne vezesse éles peremek felett a hálózati kábelt.
- A vízellátó tömlő nem érintkezhet sem a hálózati csatlakozódugóval, sem a csatlakozókábellel, mert páralecsapódás esetén tűz, áramütés, túlmelegedés vagy rövidzárlat keletkezhet.
- Ha túl sok csatlakozódugó csatlakozik ugyanahhoz az aljzathoz (pl. elosztón keresztül), akkor a túlmelegedés miatt tűz keletkezhet.
- A véletlen termikus lekapcsolás miatt keletkező veszélyek elkerülése érdekében tilos a készüléket külső kapcsolókészülékekről – pl. időkapcsoló óráról vagy vezeték nélküli dugaljzról – működtetni, továbbá olyan áramkörre kötni, amelyet az áramszolgáltató ciklikusan be- és kikapcsol!!
- Még gondos gyártás mellett is keletkezhetnek éles szegélyek. Legyen óvatos.
- A fürdőszobai kerámiatermékek gyártása az automatizált gyártási folyamatok ellenére még napjainkban is sok kézimunkát igényel. Számos részlet kialakítása kézzel történik. A fürdőszobai kerámiák gyártásakor a félkész termékeket

nagyon magas hőmérsékleten kiégetik, e folyamat során pedig az eredeti méretük kb. 10 %-át elvesztik. Emiatt a gyártási lépések miatt elkerülhetetlenek a tűrések.

- A felszerelés előtt tájékozódjon a megfelelő szerelési anyaggal kapcsolatban. Az elterjedt előtétfalakra történő felszereléshez megfelelő szerelési anyagokat mellékelünk.
- Kérjük, tartsa figyelemben, hogy a tömítések kopó alkatrészek, amelyeket időről időre ki kell cserélni.

Kezelési utasítások

- Ne tegye ki közvetlen napsugárzásnak. Ellenkező esetben fennáll az elszíneződés veszélye.
- Ne üljön rá a készülék fedelére. Ne tegye ki túlzott mértékű terhelésnek és ütésnek az üléket, és ne helyezzen rá nehéz tárgyakat, továbbá ne lépjen vagy ne álljon fel rá. Ellenkező esetben ez a termék károsodását okozhatja.
- A bidés WC közelében használt rádióvevő készülékek zavarhatják a távirányító jelének vételét.
- Ne hajlítsa meg és ne csavarja a zuhanykart.
- Tartsa távol a terméktől az égő cigarettát és nyílt lángot. Ne működtessen fűtőkészüléket a termék közelében. Ellenkező esetben tűzveszély áll fenn.
- Kisgyermeknek való szűkítő vagy puha üléssegítő használata esetén a használat után el kell távolítani azt, hogy minden funkciót megfelelően lehessen használni
- Ne használjon ülőke- vagy fedélhuzatot.
- **ÉLET- ÉS BALESETVESZÉLY A KISGYERMEKEKRE ÉS A GYERMEKEKRE NÉZVE!** Soha ne hagyja a gyermekeket felügyelet nélkül a csomagolóanyaggal. Fulladásveszély áll fenn. A termék és a csomagolóanyag nem játékszer!
- **VIGYÁZAT! SÉRÜLÉSVESZÉLY!** Bizonyosodjon meg arról, hogy minden alkatrész ép és szakszerűen fel van szerelve. Szakszerűtlen összeszerelés esetén sérülésveszély áll fenn. A sérült alkatrészek csökkenthetik a biztonságot és károsíthatják a működést!

- **FIGYELMEZTETÉS!** Veszélyek gyermekekre és csökkent fizikai, érzékszervi vagy mentális képességekkel rendelkező személyek vagy kellő tapasztalattal és ismeretekkel nem rendelkező személyekre!
- Ezt a bidés WC-t 14 alatt év feletti gyermekek, valamint csökkent fizikai, érzékszervi vagy mentális képességekkel rendelkező személyek vagy kellő tapasztalattal és ismeretekkel nem rendelkező személyek csak felügyelet mellett használhatják. Felügyelet nélkül gyermekek nem végezhetik a készülék tisztítását és karbantartását.
- A fenékuhany és a női zuhany funkció meghatározott testtájak tisztítására használható. A tisztítást nem kell túl hosszú ideig végezni. A tisztítás befejezése után állítsa le a funkciót. Ellenkező esetben a hasznos baktériumokat is eltávolíthatja, ami felboríthatja a teste baktériumflórájának egyensúlyát. Ha az érintett testtájak orvosi kezelés alatt állnak, a használatról konzultáljon a kezelőorvosával.
- Az ülőkébe beépített használatérzékelő felismeri, ha valaki az ülőkére ül. Ha gyermek használja a bidés WC-t, az alacsony testsúly miatt előfordulhat, hogy a használatérzékelő nem érzékel.
- Ha a következő személyek valamelyike használja a meleg levegős szárítást, akkor az ülőket hőmérséklet-szabályozóját az „1-es” fokozatra kell állítani: 14 év alatti gyermekek, idősek és olyan személyek, akik nem képesek saját maguk beállítani a hőmérsékletet. Beteg, testi fogyatékkal élő és más, szabad mozgásukban akadályozott személyek. Kábultságot okozó gyógyszert (altatót vagy meghűlés elleni gyógyszert) használó személyek; erősen ittas személyek; erősen fáradt személyek és más, elalváásra hajlamos személyek.
- Önhatalmúlag végzett javítás, szakszerűtlen bekötés, helytelen működtetés, az aktív szenes levegősűrítő rendszertelen karbantartása, valamint rendszertelen vízkötelenítés esetén minden szavatossági és jótállási igény kizárva.
- Javítások esetén csak az eredeti készülékadatoknak megfelelő eredeti pótalkatrészeket szabad használni.
- Úgy vezesse el a hálózati kábelt, hogy ne lehessen elbotlani benne. A mellékelt tépőzárszalaggal rögzítheti a kábelt a kerámia alatt.
- Ha a bidés WC-t nem használja, tisztítja vagy meghibásodás lép fel, mindig kapcsolja ki azt a főkapcsolóval vagy ha lehetséges, akkor húzza ki a hálózati dugaszt a dugaszoló aljzatból.

Szerelési tudnivalók

- Az első üzembe helyezés után körültekintően ellenőrizze az összes csatlakozás tömítettségét.
- Hibás felszerelés esetén a garancia – különösen a következménykárokra vonatkozóan kizárt!
-  Ellenőriztesse villamossági szakemberrel, hogy rendelkezésre áll-e a megfelelő földelés.

Caratteristiche tecniche

Modello:	WC con doccetta (Cesari) 92100
Tensione di rete:	230 V AC
Frequenza di rete:	50 Hz
Potenza assorbita:	1200 W
Potenza assorbita (standby):	ca. 1 W
Tipo di protezione:	IPX4
Classe di protezione:	I

IT Istruzioni di montaggio

Gentile cliente,
ha acquistato un prodotto durevole di alta qualità del nostro assortimento. Prima dell'installazione, La invitiamo a leggere completamente le istruzioni e a osservare le avvertenze.

Custodisca con cura le istruzioni e Le consegniamo a eventuali possessori successivi. Le presenti istruzioni per l'uso potranno essere richieste anche in formato PDF alla nostra assistenza clienti.

Uso conforme

Il WC con doccetta è adatto esclusivamente per l'uso in aree interne. Il WC con doccetta è utilizzabile per l'igiene dell'area anale e per la detersione esterna dell'area vaginale. È pensato per un uso prettamente privato e non è adeguato ad un impiego in aree commerciali. Utilizzare il WC con doccetta solo come descritto nelle presenti istruzioni per l'uso. Ogni altro utilizzo è da considerarsi improprio e potrebbe causare danni a persone o cose. Il produttore o rivenditore declina qualsiasi responsabilità per i danni derivanti da un uso improprio o scorretto.

Avvertenze per la sicurezza

NOTA: il seguente simbolo  avvisa della necessità di rivolgersi ad un elettricista qualificato!



-  **PERICOLO DI SCOSSE ELETTRICHE!**
Un'installazione elettrica errata o una tensione

di rete troppo elevata possono provocare scosse elettriche!

- **ATTENZIONE ALLE SCOSSE ELETTRICHE!** Prima di praticare dei fori, assicurarsi che non passino linee elettriche nei pressi dell'area da perforare!
-  **ATTENZIONE!** In caso di installazione fissa dell'allaccio elettrico, i lavori necessari e l'allaccio all'alimentazione elettrica possono essere eseguiti solo da un elettricista esperto! I lavori di riparazione all'impianto elettrico del WC con doccetta potranno essere eseguiti da un elettricista esperto solo dietro accordo con il produttore oppure da un collaboratore autorizzato del servizio di assistenza!

- Collegare il WC con doccetta solo se la tensione di rete dell'alimentazione elettrica corrisponde alle indicazioni riportate sul WC.
- Collegare il WC con doccetta solo ad una presa distante almeno 25 cm dal pavimento.
- **ATTENZIONE AI DANNI DA ACQUA!** Prima del montaggio, chiudere l'alimentazione idrica generale.
- I WC con doccetta montati in modo errato possono causare danni da acqua!
- **ATTENZIONE AI DANNI DA ACQUA!** Prima di praticare dei fori, assicurarsi che non passino linee nei pressi dell'area da perforare!
- Lasciar eseguire il montaggio solo da un idraulico esperto.
- **AVVERTENZA** per la regolazione dell'acqua calda: pericolo di scottature!
- Omologato solo per acqua di rubinetto o potabile. Non utilizzare acqua marina, industriale o piovana.
- Collegare solo ad un allaccio dell'acqua fredda! Nella fase di collegamento all'allaccio dell'acqua calda possono verificarsi scottature e danni al dispositivo.
- Il WC con doccetta è adatto esclusivamente all'uso in ambienti con una temperatura superiore a 0 °C. In caso di pericolo di gelo, interrompere l'alimentazione idrica e svuotare il WC con doccetta.
- Non torcere il tubo di allaccio e non metterlo sotto tensione!
- Non servirsi del WC con doccetta in presenza di danni visibili o se il cavo di rete o la spina di

alimentazione sono difettosi. Se il cavo di rete del WC con doccetta fosse danneggiato, contattare subito il produttore. Questo dovrà essere sostituito dal produttore o dal suo servizio clienti per evitare pericoli.

-  Non aprire l'alloggiamento ma incaricare della riparazione un tecnico specializzato. Rivolgersi anche al produttore.
-  Non eseguire riparazioni né apportare modifiche in modo autonomo al prodotto. In caso contrario, potrebbe verificarsi il pericolo di una scossa elettrica, un surriscaldamento, un danno permanente al prodotto, un incendio o un corto-circuito.

- Non toccare mai la spina di alimentazione e il dispositivo di sicurezza con le mani bagnate.
- Non introdurre alcun oggetto nelle aperture del dispositivo!
- Non staccare mai la spina di alimentazione tirandola per il cavo di rete ma afferrare sempre direttamente la spina.
- Non trasportare mai il dispositivo per il cavo di rete.
- Tenere il WC con doccetta, la spina di alimentazione e il cavo di rete lontani dalle superfici scottanti.
- Non piegare il cavo di alimentazione e non posizionarlo su spigoli vivi.
- Il tubo di alimentazione idrica non deve toccare la spina né il cavo di allaccio, in quanto la formazione di condensa potrebbe causare incendi, scosse elettriche, surriscaldamento o cortocircuiti.
- Troppe spine sulla stessa presa (es. su una ciabatta) potrebbero causare un incendio a seguito di un surriscaldamento.
- Per evitare pericoli dovuti ad un'attivazione accidentale dello spegnimento termico, il dispositivo non può essere operato con un dispositivo di commutazione esterno, ad esempio un timer o una presa wireless, né essere collegato ad un circuito di commutazione che venga regolarmente acceso o spento dal fornitore di energia elettrica.
- Pur badando ad una produzione molto accurata, possono essere presenti spigoli vivi. Si invita a prestare attenzione.
- La produzione delle ceramiche da bagno è ancora oggi artigianale, nonostante l'impiego di processi

di produzione automatizzati. Molti lavori in dettaglio vengono eseguiti artigianalmente. Nella produzione delle ceramiche da bagno, i pezzi grezzi vengono cotti a temperature altissime e, durante il processo, perdono il 10 % delle loro dimensioni originali. Per via delle fasi di produzione di cui sopra, sono inevitabili delle tolleranze.

- Prima di procedere al montaggio, informarsi sul materiale di montaggio idoneo. Viene accluso il materiale di montaggio idoneo per il montaggio su elementi pre-parete comuni.
- Si osservi che le guarnizioni sono pezzi usurabili e vanno sostituiti di tanto in tanto.

Istruzioni per l'uso

- Non esporre alla luce diretta del sole. Altrimenti, vi è un pericolo di cambiamenti di colore.
- Non sedersi sul coperchio del dispositivo. Evitare sollecitazioni o urti eccessivi sul sedile del WC e non posizionare oggetti pesanti al di sopra né salirvi in piedi. In caso contrario, potrebbero verificarsi danni al prodotto.
- Eventuali ricevitori radio o dispositivi simili nei pressi del WC con doccetta possono generare delle interferenze nella ricezione del telecomando.
- Non piegare né torcere il braccio della doccetta.
- Tenere il prodotto lontano da sigarette accese e fiamme vive. Non operare nessun apparecchio di riscaldamento nei pressi del prodotto. In caso contrario sussiste un pericolo di incendio.
- Se si utilizza un seggiolino per bambini o un sedile ausiliario morbido, è necessario rimuoverlo dopo l'uso in modo che tutte le funzioni possano essere utilizzate correttamente
- Non utilizzare rivestimenti per sedile WC né per il coperchio.
- **PERICOLO DI MORTE O DI INFORTUNI PER I BAMBINI!** Non lasciare mai i bambini insorvegliati insieme al materiale d'imbustaggio. Pericolo di soffocamento. Il prodotto e la confezione non sono un giocattolo!
- **ATTENZIONE! PERICOLO DI LESIONI!** Assicurarsi che tutti i componenti non siano danneggiati e che siano montati in modo corretto. L'eventuale montaggio improprio può comportare un rischio

di lesioni. I componenti danneggiati possono compromettere la sicurezza ed il funzionamento!

- **AVVERTENZA!** Pericoli per bambini e persone con abilità fisiche, sensoriali o mentali ridotte o con mancanza di esperienza e/o conoscenze!
- Questo WC con doccetta può essere utilizzato da bambini di età a partire da 14 anni e da persone con abilità fisiche, sensoriali o mentali ridotte o con mancanza di esperienza e/o conoscenze, se tenuti sotto controllo. Pulizia e manutenzione non possono essere eseguite da bambini lasciati insorvegliati.
- Le funzioni di doccetta bidet e lady favoriscono l'igiene in determinate aree del corpo. La detersione non va protratta troppo a lungo. Interrompere l'operazione al termine del lavaggio. Altrimenti, potrebbero essere rimossi anche i batteri normali, minando l'equilibrio batterico del corpo. I soggetti sottoposti a cure mediche nelle aree interessate dovranno consultare il proprio medico prima dell'uso.
- Il sensore persone nel sedile riconosce quando qualcuno occupa il sedile. Se è un bambino a servirsi del WC con doccetta, il sensore del sedile potrebbe non attivarsi per via del peso corporeo ridotto del soggetto.
- Quando una delle seguenti persone utilizza l'essiccatore ad aria calda, il controllo della temperatura del sedile del WC va impostato al "livello 1": bambini al di sotto di 14 anni, anziani e altri utenti non in grado di impostare correttamente e in modo autonomo la temperatura; malati, disabili fisici e altri soggetti con mobilità ridotta; i soggetti che assumono farmaci che causano sonnolenza (sonniferi o farmaci per il raffreddore); soggetti in elevato stato di ebbrezza; soggetti molto stanchi o inclini ad addormentarsi.

Avvertenze per il montaggio

- Verificare accuratamente la tenuta di tutti i collegamenti dopo la prima messa in funzione.
- In caso di montaggio errato, si esclude una garanzia legale, in particolare per danni consecutivi!

-  Lasciate che un elettricista esperto verifichi se sia presente una messa a terra adeguata.
- Nel caso di riparazioni eseguite in modo autonomo, collegamento improprio, funzionamento errato, manutenzione irregolare del filtro dell'aria a carboni attivi e decalcificazione irregolare sono esclusi dalla responsabilità e dai diritti di garanzia.
- Per le riparazioni devono essere utilizzate solo ricambi originali, corrispondenti ai dati originali dell'apparecchio.
- Posizionare il cavo di rete in modo tale da evitare inciampi. Con la striscia in velcro acclusa è possibile fissare il cavo sotto la ceramica.
- Quando non si utilizza il WC con doccetta, prima di pulirlo o, in caso di guasto, spegnere l'interruttore generale e, laddove possibile, staccare la spina dalla presa.

Technische gegevens

Model:	Douche-WC (Cesari) 92100
Netspanning:	230 V AC
Netfrequentie:	50 Hz
Opgenomen vermogen:	1200 W
Opgenomen vermogen (stand-by):	ca. 1 W
Beschermingstype:	IPX4
Beschermingsklasse:	I

Montage-instructie

Geachte klant,

U hebt een kwalitatief hoogwaardig en duurzaam product uit ons assortiment aangeschaft. Lees vóór installatie deze handleiding volledig door en volg de instructies op.

Bewaar deze handleiding daarom goed en geeft deze door aan een eventuele volgende eigenaar. Deze montage-instructie kan ook als pdf-document bij onze klantenservice worden aangevraagd.

Beoogd gebruik

De Douche-WC is uitsluitend geschikt voor gebruik binnenshuis. De Douche-WC kan worden gebruikt voor reiniging van het gebied rondom de anus en voor uitwendige reiniging van het gebied rondom de vagina. De Douche-WC is uitsluitend geschikt voor particulier gebruik en niet voor de commerciële sector. Gebruik de Douche-WC alleen zoals in deze handleiding beschreven. Elk ander gebruik geldt als niet beoogd en kan tot materiële of persoonlijke schade leiden. De fabrikant of handelaar is niet aansprakelijk voor schade die door niet beoogd of onjuist gebruik is ontstaan.

Veiligheidsinstructies

OPMERKING: Het volgende symbool  informeert u dat een gekwalificeerde elektricien vereist is!

-  **KANS OP ELEKTRISCHE SCHOKKEN!** Een defecte elektrische installatie of een te hoge netspanning kunnen tot elektrische schokken leiden!
- **PAS OP VOOR ELEKTRISCHE SCHOKKEN!** Overtuig u er vóór het boren van dat er zich geen elektrische leidingen op en rondom de plaats van de boring bevinden!
-  **LET OP!** Bij een permanente installatie van de elektrische aansluiting, mogen de daarvoor noodzakelijke werkzaamheden alsmede de aansluiting op de stroomvoorziening alleen worden uitgevoerd door een gekwalificeerde elektricien! Reparaties aan de elektrische installatie van de Douche-WC mogen pas na overleg met de fabrikant door een gekwalificeerde elektricien, of geautoriseerd servicepersoneel worden uitgevoerd!
- Sluit de Douche-WC alleen aan, wanneer de netspanning van de stroomvoorziening overeenkomt met de gegevens op de Douche-WC.
- Sluit de Douche-WC alleen op een stopcontact aan dat zich op minstens 25 cm afstand van de vloer bevindt.
- **PAS OP VOOR WATERSCHADE!** Sluit vóór montage de algemene watervoorziening af.
- Verkeerd gemonteerd de Douche-WC's kunnen waterschade veroorzaken!
- **PAS OP VOOR WATERSCHADE!** Overtuig u er vóór het boren van dat er zich geen leidingen op en rondom de plaats van de boring bevinden!
- Laat de montage alleen uitvoeren door gespecialiseerde sanitairinstallateur.
- **WAARSCHUWING** bij instellen warm water: Verbrandingsgevaar!
- Alleen toegestaan voor kraanwater of drinkwater. Geen zee-, proces- of regenwater gebruiken.
- Alleen aansluiten op een koudwateraansluiting! Aansluiting op een warmwateraansluiting kan tot verbrandingen en schade aan het apparaat leiden.
- De Douche-WC is uitsluitend geschikt voor ruimtes met een temperatuur van boven de 0 °C. Bij kans op vorst moet de watertoevoer worden gestopt en de Douche-WC worden geleegd.

- De aansluitslang niet verdraaien of onder spanning zetten!
- Gebruik de Douche-WC niet wanneer er zichtbare schade is of wanneer het netsnoer of de stekker defect is. Wanneer het netsnoer van de Douche-WC beschadigd is, dient u onmiddellijk contact op te nemen met de leverancier. Dit moet vervolgens door de fabrikant of zijn klantenservice worden vervangen om risico's te vermijden.
-  Open de behuizing niet, maar laat dit over aan de reparatie professionals. Neem hiervoor contact op met de fabrikant.
-  Voer zelf geen reparaties aan het product uit en breng geen wijzigingen aan. Anders bestaat de kans op elektrische schokken, oververhitting, duurzame beschadiging van het product, brand of kortsluiting.
- Pak de stekker en de beschermende voorziening nooit met vochtige handen vast .
- Voer geen voorwerpen in de openingen van het apparaat in!
- Trek de stekker nooit aan het netsnoer uit het stopcontact maar pak altijd de stekker zelf vast.
- Gebruik het netsnoer nooit als draaggreep.
- Houd de Douche-WC, de stekker en het netsnoer uit de buurt van open vuur en hete oppervlakken.
- Knik het netsnoer niet en leg het niet over scherpe randen.
- De aanvoerslang van het water mag niet in aanraking komen met de stekker of de aansluitkabel, omdat er bij condensvorming brand, elektrische schokken, oververhitting of kortsluiting kan ontstaan.
- Te veel stekkers in hetzelfde stopcontact (bijv. via een stekkerdoos) kunnen vanwege oververhitting in brand raken.
- Om risico's vanwege het per ongeluk activeren van de thermische uitschakeling te vermijden, mag het apparaat niet via een extern schakelapparaat, bijv. een tijdschakelklok of een op afstand bedienbaar stopcontact worden bediend of op een circuit worden aangesloten dat regelmatig wordt in- en uitgeschakeld door de elektriciteitsleverancier.
- Ook bij een zorgvuldige productie kunnen scherpe randen ontstaan. Wees voorzichtig.
- De productie van keramisch sanitair is ondanks geautomatiseerde productieprocessen ook tegenwoordig nog vakmanschap. Veel detailwerk wordt nog met de hand gedaan. Bij de productie van keramisch sanitair worden de halffabricaten bij zeer hoge temperaturen gebrand en verliezen ze tijdens het proces ca. 10 % van hun oorspronkelijke grootte. Vanwege de zojuist genoemde productiestappen zijn toleranties onvermijdbaar.
- Laat u vóór montage voorlichten over het geschikte montage materiaal. Voor de montage aan gangbare voorwandelementen wordt passend montage materiaal meegeleverd.
- Houd er rekening mee dat de afdichtingen aan slijtage onderhevig zijn en af en toe moeten worden vervangen.

Gebruiksaanwijzingen

- Niet blootstellen aan direct zonlicht. Anders bestaat er kans op verkleuringen.
- Ga niet op het deksel van het apparaat zitten. Oefen geen overmatige belasting of stoten op de toiletzitting uit, leg er geen zware voorwerpen op en sta er niet op en ga er niet op staan. Dit kan tot schade aan het product leiden.
- Radio-ontvangers e.a. in de buurt van de Douche-WC kunnen de ontvangst van de afstandsbediening verstoren.
- Buig of verdraai de douchearm niet.
- Vrij brandende sigaretten en open vuur uit de buurt van het product. Gebruik geen verwarmingsapparaat in de buurt van het product. Anders kan er brand ontstaan.
- Wanneer er gebruik wordt gemaakt van een kinderzitting of een zachte hulpzitting dient deze naar gebruik te worden verwijderd, zodat alle functies op de juiste manier kunnen worden gebruikt
- Gebruik geen hoes voor toiletzitting of toiletdeksel.
- **LEVENSGEVAAR EN KANS OP ONGELUKKEN VOOR PEUTERS EN KLEUTERS!** Laat kinderen nooit zonder toezicht achter met het verpak-

kingsmateriaal. Er bestaat verstikkingsgevaar. Het product en de verpakking zijn geen speelgoed!

- **LET OP! KANS OP LETSEL!** Zorg ervoor, dat alle delen onbeschadigd en vakkundig zijn gemonteerd. Bij ondeskundige montage bestaat er kans op letsel. Beschadigde onderdelen kunnen van invloed zijn op de veiligheid en werking!
- **WAARSCHUWING!** Gevaar voor kinderen en personen met verminderde lichamelijke, zintuiglijke of mentale vaardigheden of met gebrek aan ervaring en kennis!
- Deze Douche-WC mag alleen onder toezicht door kinderen onder de 14 jaar en door personen met verminderde lichamelijke, zintuiglijke of mentale vaardigheden of met een gebrek aan ervaring en kennis worden gebruikt. Reiniging en gebruiker-sonderhoud mogen zonder toezicht niet door kinderen worden uitgevoerd.
- Met de functies zitvlakdouche en ladydouche worden bepaalde lichaamsgebieden ontdaan van verontreinigingen. De reiniging mag niet te lang worden uitgevoerd. Stop deze functie wanneer u klaar bent met het reinigen. Anders kunnen er ook normale bacteriën worden verwijderd wat een verstoring van het evenwicht van de bacteriële huishouding van uw lichaam kan veroorzaken. Personen die medische behandeling ondergaan op de betreffende plekken, dienen voor gebruik hun arts te raadplegen.
- De personensensor in de zitting herkent, wanneer er iemand op de zitting zit. Wanneer een kind gebruikmaakt van de Douche-WC wordt de zittingsensor vanwege het geringe lichaamsgewicht mogelijk niet geactiveerd.
- Wanneer een van de volgende personen de warme lucht föhn gebruikt, dient de temperatuurregeling van de toiletzitting te worden ingesteld op "Stand 1": kinderen onder de 14 jaar, senioren en andere gebruikers die de temperatuur zelf niet correct kunnen instellen. zieken, lichamenlijk gehandicapten en andere personen die zich niet vrij kunnen bewegen. personen die medicijnen gebruiken die slaperigheid veroorzaken (slaapmiddelen of medicijnen tegen verkoud-

heid); personen die zwaar beschooten zijn; zeer vermoeide personen en andere personen die zich slaperig voelen.

Montage-instructie

- Controleer alle aansluitingen na het eerste gebruik zorgvuldig op dichtheid.
- Bij onjuiste montage vervalt de garantie, met name voor vervolgschade!
-  Laat door een gekwalificeerde elektricien controleren of er passende aarding aanwezig is.
- De garantie vervalt bij eigenhandig uitgevoerde reparaties, ondeskundige aansluiting, verkeerde bediening, onregelmatig onderhoud van het actieve koolstof-luchtfiler evenals bij onregelmatige ontkalking.
- Bij reparaties mogen alleen originele onderdelen worden gebruikt, die overeenkomen met de originele apparaatgegevens.
- Leg het netsnoer zo neer dat het geen struikelblok wordt. U kunt de kabel met de meegeleverde klittenbandstrips onder het keramiek bevestigen.
- Wanneer u de Douche-WC niet gebruikt, hem reinigt of wanneer er een storing optreedt, schakelt u de Douche-WC door middel van de hoofdschakelaar uit of trekt u, indien mogelijk, de stekker uit het stopcontact.

Dane techniczne

Model:	Toaleta myjąca (Cesari) 92100
Napięcie sieci:	230 V AC
Częstotliwość sieci:	50 Hz
Pobór mocy:	1200 W
Pobór mocy (tryb gotowości):	ca. 1 W
Stopień zabezpieczenia:	IPX4
Klasa ochrony:	I

PL Instrukcja montażu



Szanowni Państwo, nabyl Państwo wysokiej jakości i wytrzymały produkt z naszego asortymentu. Prosimy o przeczytanie przed instalacją całej niniejszej instrukcji oraz stosowanie się do zwartych tam wskazówek. Należy także starannie przechowywać instrukcję i przekazywać ją ewentualnym kolejnym właścicielom. Niniejszą instrukcję obsługi można otrzymać także jako plik pdf w naszym dziale obsługi klienta.

Zastosowanie zgodne z przeznaczeniem

Toaleta myjąca jest przeznaczona wyłącznie do użytku w pomieszczeniach. Urządzenie jest przeznaczone do mycia okolic analnych oraz zewnętrznego obmywania okolic intymnych u kobiet. Toaleta myjąca jest przeznaczona wyłącznie do użytku prywatnego i nie może być używana do celów działalności gospodarczej. Należy używać toalety myjącej wyłącznie zgodnie z opisem podanym w niniejszej instrukcji obsługi. Każde inne użycie jest traktowane jako niezgodne z przeznaczeniem i może prowadzić do szkód rzeczowych i osobowych. Producent i sprzedawca nie ponoszą żadnej odpowiedzialności za szkody powstałe wskutek niezgodnego z przeznaczeniem lub niewłaściwego używania.

Wskazówki dotyczące bezpieczeństwa

WSKAZÓWKA: Następujący symbol  oznacza, że potrzebny jest wykwalifikowany elektryk!

-  **RYZIKO PORAŻENIA PRĄDEM!** Błędnie wykonana instalacja elektryczna lub zbyt wysokie napięcie sieciowe mogą skutkować porażeniem prądem elektrycznym!
-  **UWAGA PORAŻENIE PRĄDEM ELEKTRYCZNYM!** Przed rozpoczęciem wiercenia upewnij się, że w miejscu wiercenia i jego pobliżu nie przebiegają przewody elektryczne!
-  **UWAGA!** Przy ostatecznej instalacji podłączenia elektrycznego niezbędne w tym zakresie prace oraz samo podłączenie do zasilania elektrycznego muszą być przeprowadzone przez wykwalifikowanego elektryka! Naprawy instalacji elektrycznej toalety myjącej mogą być przeprowadzane dopiero po konsultacji z producentem przez wykwalifikowanego elektryka lub upoważnionego pracownika serwisu!
- Toaletę myjącą można podłączyć dopiero wtedy, gdy napięcie w sieci zasilającej pokrywa się z danymi znajdującymi się na toalecie myjącej.
- Toaletę myjącą należy podłączać do gniazdka znajdującego się co najmniej 25 cm nad posadzką.
- **OSTROŻNIE SZKODY SPOWODOWANE ZALANIEM!** Przed przystąpieniem do montażu należy zamknąć główny dopływ wody.
- Błędnie zamontowane toalety myjące mogą spowodować szkody wywołane zalaniem!
- **OSTROŻNIE SZKODY SPOWODOWANE ZALANIEM!** Przed rozpoczęciem wiercenia upewnij się, że w miejscu wiercenia i jego pobliżu nie przebiegają rury wodne!
- Montaż należy zlecić wykwalifikowanemu monterowi instalacji sanitarnych.
- **OSTRZEŻENIE** przy regulacji ciepłej wody: Ryzyko oparzenia!

- Urządzenie przeznaczone wyłącznie do użytku z wodą wodociągową lub pitną. Nie używać wody morskiej, użytkowej lub deszczowej.
- Podłączać tylko do zasilania wodą zimną! W przypadku podłączenia do zasilania wodą gorącą może dojść do oparzeń i uszkodzenia urządzenia.
- Toaleta myjąca jest przeznaczona wyłącznie do użytku w pomieszczeniach o temperaturze powyżej 0 °C. Gdy zachodzi ryzyko wystąpienia temperatur minusowych, należy przerwać dopływ wody i opróżnić urządzenie.
- Wąż podłączeniowy nie może być skręcony ani naprężony!
- Nie należy używać toalety myjącej, gdy wykazuje ona widoczne uszkodzenia lub uszkodzony jest kabel zasilający bądź wtyczka. W przypadku uszkodzenia kabla zasilającego toalety myjącej należy niezwłocznie skontaktować się z producentem. Kabel musi zostać wymieniony przez producenta lub serwis, aby nie doszło do zagrożenia.
-  Nie należy otwierać obudowy, lecz zlecić naprawę specjalistom. W tym celu należy zwrócić się do producenta.
-  Nie należy wykonywać samodzielnie żadnych napraw ani modyfikacji produktu. W przeciwnym razie zachodzi ryzyko porażenia prądem, przegrzania, trwałego uszkodzenia produktu, pożaru lub śmierci.
- Nigdy nie dotykać wtyczki oraz zabezpieczenia wilgotnymi rękami.
- Nie wkładać żadnych przedmiotów do otworów urządzenia!
- Wymijając wtyczkę z gniazdka nigdy nie ciągnąc za kabel, lecz zawsze chwycić wtyczkę.
- Nigdy nie używać kabla jako uchwytu do noszenia.
- Nie zbliżać toalety, wtyczki ani kabla sieciowego do gorących powierzchni.
- Nie zginać kabla zasilającego i nie układać go na ostrych krawędziach.
- Wąż doprowadzający wody nie może stykać się z wtyczką ani z kablem zasilającym, ponieważ w przypadku skraplania się wody może dojść do pożaru, porażenia prądem, przegrzania lub zwarcia.
- Podłączenie zbyt wielu wtyczek do jednego gniazdka (np. przez listwę zasilającą) może spowodować pożar wskutek przegrzania.
- W celu uniknięcia zagrożeń wskutek przypadkowego zadziałania termicznego wyłączenia urządzenia nie może być obsługiwane z zewnętrznego urządzenia sterującego, np. zegara sterującego lub gniazda sterowanego drogą radiową ani nie może być podłączone do obwodu prądowego, który jest regularnie włączany lub wyłączany przez dostawcę energii elektrycznej.
- Nawet przy zachowaniu wszelkiej staranności podczas produkcji mogą powstawać ostre krawędzie. Należy zachować ostrożność.
- Mimo automatyzacji procesów produkcyjnych wytwarzanie ceramiki sanitarnej jest także dzisiaj sztuką rękodzielniczą. Wiele precyzyjnych prac jest wykonywanych ręcznie. Podczas produkcji ceramiki sanitarnej surowe formy są wypalane w bardzo wysokiej temperaturze i podczas tego procesu tracą ok. 10% początkowej wielkości. Właśnie ze względu na te etapy produkcji tolerancje są nieuniknione.
- Przed montażem należy sprawdzić, jaki materiał montażowy powinien być zastosowany. W komplecie jest materiał montażowy przeznaczony do montażu na popularnych elementach ściennych.
- Należy pamiętać, że uszczelki są elementami zużywającymi się, które należy co pewien czas wymieniać.

Wskazówki dotyczące obsługi

- Nie wystawiać na bezpośrednie działanie promieni słonecznych. W przeciwnym wypadku zachodzi ryzyko przebarwienia.
- Nie siadać na klapę urządzenia. Nie przeciążać i nie uderzać deski sedesowej, nie kłaść na niej ciężkich przedmiotów, nie stawać i nie stać na desce sedesowej. W przeciwnym razie może dojść do uszkodzenia produktu.

- Odbiorniki radiowe i podobne urządzenia w pobliżu toalety myjącej mogą zakłócać odbiór zdalnego sterowania.
- Nie zginać i nie przekręcać ramienia natrysku.
- Chronić produkt przed zapalonymi papierosami i otwartym ogniem. W pobliżu produktu nie używać grzejników. W przeciwnym razie zachodzi ryzyko pożaru.
- Jeśli używana jest podkładka dla dzieci lub miękka podkładka pomocnicza, należy ją zdjąć po użyciu, aby możliwe było poprawne korzystanie z wszystkich funkcji
- Nie stosować żadnych pokrowców na deskę i klapę sedesową.
- **ZAGROŻENIE ŻYCIA I RYZYKO WYPADKU U NIEMOWLĄT I DZIECI!** Nigdy nie zostawiać bez nadzoru dzieci mających dostęp do opakowania. Ryzyko zadławienia się. Produkt i jego opakowanie nie są zabawkami!

• **OSTROŻNIE! RYZYKO OBRAŹEN CIAŁA!**

Upewnić się, czy wszystkie elementy zostały zamontowane poprawnie i nie zostały uszkodzone. Przy nieprawidłowym montażu zachodzi ryzyko obrażeń ciała. Uszkodzone elementy mają wpływ na bezpieczeństwo i działanie!

- **OSTRZEŻENIE!** Zagrożenie dla dzieci oraz osób o ograniczonych zdolnościach psychicznych, sensorycznych i mentalnych lub nie posiadających odpowiedniego doświadczenia i wiedzy!
- Dzieci w wieku poniżej 14 lata także osoby o ograniczonych zdolnościach psychicznych, sensorycznych i mentalnych lub nie posiadające odpowiedniego doświadczenia i wiedzy mogą korzystać z toalety myjącej tylko pod nadzorem. Mycie i konserwacje wykonywane przez użytkownika nie mogą być wykonywane przez dzieci bez nadzoru.
- Funkcję natrysku okolic analnych oraz natrysku damskiego służą do usuwania zabrudzeń z określonych rejonów ciała. Mycie nie może trwać zbyt długo. Funkcję mycia należy zatrzymać po umyciu danego miejsca. W przeciwnym wypadku mogą zostać usunięte także normalne bakterie, co może zaburzyć gospodarkę mikrobiologiczną organizmu. Osoby, które są w trakcie leczenia okolic mytych przez urządzenie, powinny przed jego użyciem skonsultować się z lekarzem.

- Czujnik umieszczony w desce rozpoznaje, czy ktoś siedzi na desce. Jeśli z toalety korzysta dziecko, czujnik w desce może się nie uaktywnić ze względu na niższą wagę dziecka.
- Gdy jedna z wymienionych niżej osób używa suszarki z ciepłym powietrzem, regulator temperatury deski sedesowej powinien być ustawiony na „Poziom 1”: Dzieci poniżej 14 roku życia, seniorzy i inni użytkownicy niepotrafiący samodzielnie ustawić właściwej temperatury. Osoby chore, upośledzone fizycznie i inne o ograniczonych możliwościach swobodnego poruszania się. Osoby zażywające leki powodujące odurzenie (środki nasenne lub laki na przeziębienie); osoby pod znacznym wpływem alkoholu; osoby bardzo zmęczone lub inne osoby mogące zasnąć.

Wskazówki dotyczące montażu

- Po pierwszym uruchomieniu należy starannie sprawdzić szczelność wszystkich połączeń.
- Nieprawidłowy montaż wyklucza rękojmię – w szczególności odnośnie dalszych szkód!
-  Należy zlecić wykwalifikowanemu elektrykowi sprawdzenie, czy wykonane jest prawidłowe uziemienie.
- W przypadku samodzielnie wykonanych napraw, niepoprawnego podłączenia, niewłaściwej obsługi, nieregularnej konserwacji filtra z wkładem z węglem aktywnym a także nieregularnego odkamieniania wykluczone są wszelkie roszczenia w tytułu odpowiedzialności i gwarancji.
- Przy naprawach dopuszczalne jest wyłącznie stosowanie oryginalnych części zamiennych, odpowiadających pierwotnym danym urządzenia.
- Kabel zasilający należy ułożyć w taki sposób, aby nie groziło potknięcie się o niego. Za pomocą znajdującego się w zestawie paska z rzepami można zamocować kabel pod ceramiką.
- Gdy toaleta myjąca jest nieużywana, jest czyszczona lub gdy wystąpi awaria, należy wyłączyć urządzenie głównym włącznikiem lub wyciągnąć wtyczkę z gniazda zasilania, jeśli jest to możliwe.

Date tehnice

Model:	Vas de WC cu bideu încorporat (Cesari) 92100
Tensiunea rețelei:	230 V AC
Frecvența rețelei:	50 Hz
Putere absorbită:	1200 W
Putere absorbită (Standby):	ca. 1 W
Tip protecție:	IPX4
Clasa de protecție:	I

RO Indicații de montaj

Stimate client, stimată clientă, ați achiziționat un produs de înaltă calitate și durabil, care face parte din gama noastră de produse. Vă rugăm să citiți cu atenție acest manual înainte de instalare și să urmați instrucțiunile.



De aceea, păstrați în mod corespunzător aceste instrucțiuni și transmiteți-le mai departe eventualilor proprietari ulteriori. Aceste instrucțiuni de montaj pot fi solicitate serviciului nostru de clienți inclusiv în format PDF.

Utilizarea conform destinației

Vasul de WC cu bideu încorporat este adecvat pentru utilizarea în spațiul interior. Vasul de WC cu bideu încorporat nu se poate utiliza pentru curățarea zonelor anale și pentru igiena exterioară a zonei vaginale. Acesta este destinat exclusiv pentru utilizare personală și nu este potrivit pentru domeniul profesional. Utilizați vasul de WC cu bideu încorporat numai în modul descris în acest manual de utilizare. Orice altă utilizare este neconformă destinației prevăzute și poate cauza vătămări ale persoanelor sau daune materiale. Producătorul sau comerciantul nu își asumă răspunderea pentru daune, care au fost provocate de utilizarea neconformă sau greșită.

Instrucțiuni de siguranță

INDICAȚIE: Următorul simbol  vă atenționează asupra faptului că este necesară intervenția unui electrician!

-  **PERICOL DE ELECTROCUTARE!** Instalația electrică defectuoasă sau tensiunea de rețea prea înaltă poate conduce la electrocutare!
- **ATENȚIE LA ȘOCUL ELECTRIC!** Înainte de găurire, asigurați-vă că pe locul de găurire și în jurul acestuia nu se află cabluri electrice!
-  **ATENȚIE!** În cazul instalării fixe a conexiunii electrice, lucrările necesare, precum și conectarea la sursa de curent trebuie realizate doar de un electrician! Lucrările de reparație la instalația electrică a vasului de WC cu bideu încorporat trebuie realizate după consultarea producătorului și doar de un electrician sau de un angajat al unui service autorizat!
- Conectați vasul de WC cu bideu încorporat doar dacă tensiunea de rețea a sursei de curent corespunde cu informațiile de pe vasul de WC cu bideu încorporat.
- Conectați vasul de WC cu bideu încorporat doar la o priză amplasată la o distanță de minim 25 cm față de pardoseală.
- **ATENȚIE! VĂTĂMĂRI DIN CAUZA JETULUI DE APĂ!** Înainte de montare, vă rugăm să închideți alimentarea generală cu apă.
- Vasele de WC cu bideu încorporat montate necorespunzător pot provoca vătămări din cauza jetului de apă!
- **ATENȚIE! VĂTĂMĂRI DIN CAUZA JETULUI DE APĂ!** Înainte de găurire, asigurați-vă că pe locul de găurire și în jurul acestuia nu se află cabluri!
- Vă rugăm să dispuneți realizarea montajului numai de către un instalator sanitar calificat.
- **AVERTISMENT** în cazul setării apei calde: Pericol de opărire!
- Este aprobat doar pentru apă potabilă sau din rețeaua publică. Nu utilizați apă de mare, apă uzată sau apă de ploaie.

- Conectați doar la un racord de apă rece!
În cazul racordării la un racord de apă caldă, se pot provoca opăriri sau deteriorări ale dispozitivului.
- Vasul WC cu bideu încorporat este adecvat exclusiv pentru utilizarea în spații cu o temperatură de peste 0 °C. În cazul în care există pericol de îngheț, întrerupeți alimentarea cu apă și goliți vasul de WC cu bideu încorporat.
- Nu răsușiți furtunul de racord și nu îl tensionați!
- Nu utilizați vasul de WC cu bideu încorporat dacă există deteriorări vizibile sau cablul de rețea, respectiv conectorul de rețea este defect. În cazul în care cablul de rețea al vasului de WC cu bideu încorporat este deteriorat, contactați imediat producătorul. Acesta trebuie înlocuit apoi de către producător sau serviciul pentru clienți al acestuia, pentru a evita pericolele.
-  Nu deschideți carcasa, ci lăsați lucrările de reparație în sarcina personalului de specialitate. Adresați-vă producătorului.
-  Nu realizați reparații pe cont propriu sau modificări la produs. În caz contrar, există pericolul de electrocutare, de supraîncălzire, defectare ireparabilă a produsului, incendiu sau scurtcircuit.
- Nu apucați niciodată ștecherul de rețea și echipamentul de siguranță cu mâinile umede.
- Nu introduceți obiecte în orificiile dispozitivului!
- Nu scoateți ștecherul de rețea din priză trăgând de cablul de rețea, ci apucați întotdeauna de ștecher.
- Nu utilizați cablul de rețea ca mână.
- Țineți vasul de WC cu bideu încorporat, ștecherul de rețea și cablul de rețea la distanță de suprafețele fierbinți.
- Nu îndoiiți cablul de rețea și nu îl poziționați pe muchii ascuțite.
- Furtunul de alimentare cu apă nu trebuie să atingă ștecherul de rețea sau cablul de conexiune, deoarece în cazul formării condensului pot rezulta incendii, electrocutări, supraîncălzire sau scurtcircuit.
- Prea multe ștechere introduse în aceeași priză (de ex. prin intermediul unui prelungitor) se pot aprinde din cauza supraîncălzirii.
- Pentru a evita pericolele din cauza declanșării accidentale a deconectării termice, dispozitivul nu trebuie operat prin intermediul unui dispozitiv de conectare extern, de exemplu un temporizator sau priză cu control de la distanță sau conectat la un circuit electric care este cuplat sau decuplat periodic de furnizorul de curent electric.
- Inclusiv în cazul unei proceduri de producție atente pot rezulta muchii ascuțite. Vă rugăm să fiți atent.
- Producția ceramicii pentru obiectele sanitare este și în prezent o artă, în pofida proceselor automatizate de fabricație. Numeroase detalii sunt realizate manual. În producția ceramicii pentru obiectele sanitare materia primă este arsă la temperaturi foarte ridicate și își pierde în timpul procesului cca 10% din greutatea inițială. Având în vedere etapele de producție descrise mai sus, toleranțele sunt inevitabile.
- Informați-vă cu privire la materialul de montaj adecvat înainte de a începe montarea. Pentru montarea pe elemente murale mobile, este furnizat un material de montaj adecvat.
- Atenție la faptul că aceste garnituri sunt componente de uzură, care trebuie schimbate frecvent.

Indicații de operare

- Nu expuneți acțiunii directe a razelor soarelui. În caz contrar, există pericol de modificări ale culorii.
- Nu vă așezați pe capacul dispozitivului. Nu exercitați forțe sau acțiuni asupra capacului WC și nu așezați obiecte grele, respectiv nu pășiți și nu vă așezați pe acesta. În caz contrar, pot rezulta defecțiuni ale produsului.
- Dispozitivele radio amplasate, de exemplu, în apropierea vasului WC cu bideu încorporat pot perturba recepția semnalelor sistemului de operare de la distanță.
- Nu îndoiiți și nu răsușiți brațul dușului.

- Țineți la distanță țigările aprinse sau flacăra deschisă de produs. Nu utilizați dispozitive de încălzire în apropierea produsului. În caz contrar, există pericol de incendiu.
- În cazul în care se utilizează un scaun pentru copii sau un scaun auxiliar moale, acesta trebuie înlăturat după fiecare utilizat, astfel încât toate funcțiile să poată fi corect utilizate
- Nu utilizați huse pentru scaunul toaletei sau capacul toaletei.
- **PERICOL DE MOARTE ȘI DE ACCIDENTARE PENTRU SUGARI ȘI COPII!** Nu lăsați niciodată copiii nesupravegheați cu materialul de ambalare. Există pericol de asfixiere. Produsul și ambalajul nu sunt jucării!
- **ATENȚIE! PERICOL DE ACCIDENTARE!** Asigurați-vă că toate componentele sunt montate în stare ireproșabilă și în mod regulamentar. În cazul montajului neregulamentar, există pericol de rănire. Componentele deteriorate pot influența siguranța și funcționarea!
- **AVERTISMENT!** Pericole pentru copii și persoane cu capacități fizice, senzoriale sau psihice reduse sau care nu dețin experiența și cunoștințele necesare!
- Acest vas de WC cu bideu încorporat poate fi utilizat de copii cu vârsta de până la 14 ani și de persoane cu capacități fizice, senzoriale sau psihice reduse sau care nu dețin experiența și cunoștințele necesare doar sub supravegherea unui adult. Curățarea și întreținerea de către utilizator nu trebuie realizate de copii fără a fi supravegheați.
- Prin intermediul funcțiilor de duș pentru șezut și duș pentru doamne sunt spălate anumite zone corporale. Spălarea nu trebuie realizată pe o durată prea mare. Opriti-le înainte de încheierea spălării. În caz contrar, acestea pot înlătura și bacteriile normale ale corpului, lucru care poate destabiliza echilibrul florei dvs. bacteriene. Persoanele care tratează medical anumite părți ale corpului, trebuie să consulte medicul înainte de utilizare.
- Senzorul din scaun detectează dacă pe scaun se află o persoană. În cazul în care vasul de WC cu bideu încorporat este utilizat de un copil, din cauza greutății reduse a corpului, este posibil ca senzorul scaunului să nu se activeze.
- În cazul în care una dintre următoarele persoane utilizează ventilatorul de aer cald, temperatura scaunului de toaletă trebuie să fie reglată la „treapta 1”: Copiii sub 14 ani, persoanele în vârstă și cele care nu pot regla singure și în mod corect temperatura. Persoanele bolnave, cu deficiențe fizice și cele care nu se pot deplasa liber. Persoanele care își administrează medicamente ce cauzează slăbiciune fizică (somnifere sau medicamente împotriva răcelii); persoanele aflate sub influența alcoolului; persoanele foarte obosite și alte persoane cu senzație de somnolență.

Instrucțiuni de montare

- Verificați toate îmbinările cu privire la etanșeitate după prima punere în funcțiune.
- În caz de montare greșită, garanția - în special pentru daunele cauzate astfel - este exclusă!
-  Solicitați unui electrician să verifice dacă există o împământare corespunzătoare.
- În cazul reparațiilor efectuate neautorizat, conectării inadecvate, operării eronate, nerespectării intervalelor de întreținere a filtrului de aer cu cărbune activ, precum și decalcifierii necorespunzătoare, sunt excluse pretențiile de răspundere și garanție.
- Pentru reparații se pot folosi doar piese de schimb originale, care corespund datelor inițiale ale dispozitivului
- Pozați cablul de rețea, astfel încât să nu reprezinte un loc de împiedicare. Cu ajutorul benzilor cu închidere rapidă livrate, puteți fixa cablul sub ceramică.
- Atunci când nu utilizați vasul de WC cu bideu încorporat, îl curățați sau există o defecțiune, deconectați vasul de WC cu bideu încorporat de la comutatorul principal sau dacă este posibil, scoateți ștecherul de rețea din priză.

Технические характеристики

Модель:	Унитаз-биде (Cesari) 92100
Напряжение сети:	230 В перем. тока
Частота сети:	50 Гц
Потребляемая мощность:	1200 Вт
Потребляемая мощность (в режиме ожидания):	около 1 Вт
Тип защиты:	IPX4
Класс защиты:	I

RU Руководство по монтажу

Уважаемый покупатель!

Вы приобрели качественное и долговечное изделие из нашего ассортимента. Перед его монтажом полностью прочитайте данное руководство и соблюдайте его указания.



Поэтому сохраните руководство и передайте его возможному следующему владельцу. Данное руководство по монтажу можно также заказать в нашей службе по работе с клиентами в виде PDF-файла.

Использование по назначению

Унитаз-биде пригоден для использования исключительно в помещениях. Унитаз-биде можно использовать для мытья области анального отверстия и внешнего мытья вагинальной области. Он пригоден только для частного использования и не предназначен для промышленной сферы. Используйте унитаз-биде только так, как описано в данном руководстве по обслуживанию. Любое другое применение считается применением не по назначению и может привести к материальному ущербу или к травмированию людей. Производитель или дилер не несет никакой ответственности за ущерб, возникший в результате ненадлежащего или неправильного применения.

Указания по технике безопасности

ПРИМЕЧАНИЕ: Следующий символ  показывает, что требуется специалист-электрик!

-  **ОПАСНОСТЬ ПОРАЖЕНИЯ ЭЛЕКТРИЧЕСКИМ ТОКОМ!** Неправильный электромонтаж или слишком высокое напряжение сети может привести к поражению электрическим током!
- **ОСТОРОЖНО, УДАР ЭЛЕКТРИЧЕСКИМ ТОКОМ!** Перед сверлением отверстий необходимо убедиться в том, что в месте сверления и вокруг него нет электрических проводов!
-  **ВНИМАНИЕ!** При стационарном монтаже подключения к электрической сети необходимые для этой работы, а также собственно подключение должен выполнять специалист-электрик! Работы по ремонту электрической системы унитаза-биде может выполнять только специалист-электрик или авторизованный сервисный специалист после консультации с производителем!
- Подключать унитаз-биде к электрической сети только в том случае, если напряжение сети соответствует данным, приведенным на унитазе-биде.
- Подключать унитаз-биде только к розетке, которая находится на расстоянии не менее 25 см от пола.
- **ОСТОРОЖНО, УЩЕРБ, ПРИЧИНЕННЫЙ ВОДОЙ!** Перед монтажом необходимо отсоединить общую водопроводную систему.
- Неправильно смонтированные унитазы-биде могут стать причиной ущерба, причиненного водой!
- **ОСТОРОЖНО, УЩЕРБ, ПРИЧИНЕННЫЙ ВОДОЙ!** Перед сверлением отверстий необходимо убедиться в том, что в месте сверления и вокруг него нет никаких линий!
- Монтаж должен выполнять только квалифицированный монтер-сантехник.
- **ПРЕДУПРЕЖДЕНИЕ** при монтаже подвода горячей воды: Опасность обваривания!

- Допустимо для использования только с водопроводной или питьевой водой. Морскую, техническую или дождевую воду использовать нельзя.
- Подключать только к подводу холодной воды! При подключении к подводу горячей воды может возникнуть опасность обваривания и повреждения устройства.
- Унитаз-биде пригоден исключительно для использования в помещениях при температуре выше 0 °С. При угрозе замораживания отсоединить подвод воды и опорожнить унитаз-биде.
- Соединительный шланг не перекручивать, прокладывать без напряжений!
- Нельзя использовать унитаз-биде, если он имеет видимые повреждения или же если сетевой кабель или сетевой штекер неисправны. Если сетевой кабель унитаза-биде поврежден, необходимо немедленно обратиться к производителю. Представитель производителя или его службы по работе с клиентами должен во избежание опасных ситуаций заменить кабель.
-  Не открывать корпус изделия, поручить ремонт специалистам. Для этого обратиться к производителю.
-  Не выполнять самостоятельно ремонт или изменения конструкции изделия. В противном случае существует опасность поражения электрическим током, перегрева, длительного повреждения изделия, возгорания или короткого замыкания.
- Ни в коем случае нельзя брать сетевой штекер или предохранительное устройство мокрыми руками.
- Не вставлять никакие предметы в отверстия изделия!
- Никогда не вытаскивать сетевой штекер из розетки за кабель, всегда брать только за штекер.
- Не использовать сетевой кабель для переноски изделия.
- Держать унитаз-биде, сетевой штекер и сетевой кабель вдали от горячих поверхностей.
- Не перегибать сетевой кабель и не прокладывать его по острым кромкам.
- Шланг подвода воды не должен касаться сетевого штекера или соединительного кабеля, так как при образовании конденсата это может привести к возгоранию, поражению электрическим током, перегреву или короткому замыканию.
- Слишком большое количество штекеров на одной розетке (например, через штекерную колодку) может вызвать возгорание из-за перегрева.
- Чтобы предотвратить опасность из-за случайного срабатывания устройства теплового отключения изделие нельзя подключать к внешнему устройству управления, например, таймеру или радиорозетке, или к схеме, которая регулярно включается или выключается поставщиком электроэнергии.
- Даже при очень тщательном изготовлении могут образоваться острые кромки. Необходимо соблюдать осторожность.
- Даже в настоящее время, несмотря на автоматизированные процессы производства, изготовление керамики для ванных комнат является искусством ручной работы. Многие мелкие работы выполняются вручную. При изготовлении керамики для ванных комнат заготовки обжигаются при очень высокой температуре и во время обжига теряют ок. 10 % своего первоначального размера. В связи с только что упомянутыми производственными операциями допуски неизбежны.
- Перед монтажом необходимо навести справки о пригодных монтажных материалах. В комплект входит подходящий монтажный материал для монтажа на обычных пристенных элементах.
- Необходимо учесть, что уплотнения являются изнашиваемыми деталями, которые периодически необходимо менять.

Указания по эксплуатации

- Не подвергать воздействию прямых солнечных лучей. В противном случае существует опасность изменения цвета.
- Не садиться на крышку изделия. Не допускать чрезмерной нагрузки или ударов по сиденью унитаза, не вставать на него и не класть тяжелые предметы. В противном случае это может привести к повреждению изделия.
- Радиоприемник и пр. рядом с унитазом-биде может мешать приему пульта дистанционного управления.
- Не изгибать и не перекручивать гибкий душевой шланг.
- Зажженные сигареты и источники открытого огня следует держать подальше от изделия. Вблизи изделия нельзя пользоваться нагревательными приборами. В противном случае существует опасность пожара.
- Если используется детское или дополнительное мягкое сиденье, его после использования следует снять, чтобы можно было правильно использовать все функции изделия
- Не использовать никакие покрытия для сиденья или крышки унитаза.
- **ОПАСНОСТЬ ДЛЯ ЖИЗНИ ДЕТЕЙ И УГРОЗА НЕСЧАСТНОГО СЛУЧАЯ!** Нельзя оставлять детей с упаковочным материалом без надзора. Существует опасность удушья. Изделие и упаковка не являются игрушками!
- **ОСТОРОЖНО! ОПАСНОСТЬ ТРАВМИРОВАНИЯ!** Необходимо убедиться в том, что все детали не имеют повреждения и смонтированы надлежащим образом. При неправильном монтаже существует опасность травмирования. Поврежденные детали могут нарушить безопасность и функционирование изделия!
- **ПРЕДУПРЕЖДЕНИЕ!** Опасность для детей и лиц с ограниченными физическими, сенсорными или умственными способностями или недостатком опыта и знаний!
- Дети младше 14 лет и лица с ограниченными физическими, сенсорными или умственными

способностями или недостатком опыта и знаний могут пользоваться этим унитазом-биде только по надзору. Очистка и техобслуживание не должны выполняться детьми без надзора.

- Благодаря функциям душа для ягодич и женского душа определенные участки тела очищаются от загрязнений. Мытье не должно выполняться слишком долго. Прекратить мытье после удаления загрязнений. В противном случае будут удалены нормальные бактерии, что может нарушить бактериальный баланс тела. Люди, проходящие лечение в соответствующих областях, должны перед использованием проконсультироваться со своим врачом.
- Датчик, встроенный в сиденье, распознает, что кто-то сел на сиденье. Если унитазом-биде пользуется ребенок, то из-за незначительного веса его тела датчик сиденья может не сработать.
- Если кто-то из перечисленных ниже лиц пользуется феном с теплым воздухом, то регулятор температуры сиденья унитаза необходимо установить на «Ступень 1»: Дети младше 14 лет, пожилые люди и другие пользователи, которые самостоятельно не могут правильно отрегулировать температуру. Больные, лица с физическими увечьями и другие лица, которые не могут свободно двигаться. Лица, которые используют лекарства, вызывающие помрачение сознания (снотворные или медикаменты против простуды); находящиеся в состоянии сильного опьянения, усталости и в другом состоянии, которое может вызвать засыпание.

Указания по монтажу

- После первого ввода в эксплуатацию внимательно проверить герметичность всех соединений.
- При неправильном монтаже гарантия, особенно в случае косвенного ущерба, не действует!
-  Поручить специалисту-электрику проверить, имеется ли надлежащее заземление.

- В случае самостоятельного ремонта, неправильного подключения, неправильного управления, нерегулярного техобслуживания воздушного фильтра с активированным углем, а также нерегулярного удаления известкового налета иски с претензиями и гарантийные требования исключены.
- При ремонте следует использовать только оригинальные запчасти, соответствующие изначальным характеристикам изделия.
- Прокладывать сетевой кабель таким образом, чтобы об него нельзя было споткнуться. С помощью входящих в комплект липучек можно закрепить кабель под керамикой.
- Если унитазом-биде не пользуются, если его надо чистить или если возникла неисправность, его необходимо выключить главным выключателем или, при возможности, вынуть сетевой штекер из розетки.

Tekniska data

Modell:	Dusch-WC (Cesari) 92100
Nätspänning:	230 V AC
Nätfrekvens:	50 Hz
Effektförbrukning:	1200 W
Effektförbrukning (standby):	ca. 1 W
Skyddstyp:	IPX4
Skyddsklass:	I

SE Monteringsanvisning

Bästa kund, du har köpt en kvalitativt förstklassig och hållbar produkt ur vårt sortiment. Läs igenom bruksanvisningen noggrant och beakta hänvisningarna före installation.

Spara bruksanvisningen på en säker plats och låt den följa med till nästa ägare. Denna monteringsanvisning kan även beställas som PDF-fil från vår kundtjänst.

Ändamålsenlig användning

Dusch-WC:n är avsedd endast för användning inomhus. Dusch-WC:n är avsedd för rengöring av analregionen och för utvändigt rengöring av vaginalområdet. Den är avsedd uteslutande för privat bruk, och ej lämplig för kommersiella ändamål. Använd dusch-WC:n endast såsom beskrivs i denna bruksanvisning. All annan användning är icke ändamålsenlig och kan medföra saksador eller personsador. Tillverkaren eller återförsäljaren ikläder sig inget ansvar för skador som uppstår genom icke-ändamålsenligt eller felaktigt bruk.

Säkerhetshänvisningar

INFO: Nedanstående symbol  talar om att behörig elektriker måste anlitas!

-  **RISK FÖR STRÖMSTÖTAR!** Felaktig elinstallation eller alltför hög nätspänning kan leda till elektriska stötar!

• SE UPP, RISK FÖR ELEKTRISKA STÖTAR!

Kontrollera före borring att det inte går några ledningar vid och runtomkring borrstället!

-  **OBS!** Vid en fast installation av elanslutningen får de nödvändiga arbetena samt anslutning till strömförsörjningen utföras endast genom behörig elektriker! Reparationsarbeten i den elektriska anläggningen i dusch-WC:n får utföras av behörig elektriker eller auktoriserad servicepersonal först efter samråd med tillverkaren!

- Anslut dusch-WC:n endast när nätspänningen för strömförsörjningen överensstämmer med uppgifterna på dusch-WC:n.
- Anslut dusch-WC:n endast till ett uttag med minst 25 cm avstånd till golvet.

- SE UPP, VATTENSKADOR!** Stäng av den allmänna vattenförsörjningen före monteringen.

• Felaktigt monterade dusch-WC:ar kan orsaka vattensador!

- SE UPP, VATTENSKADOR!** Kontrollera före borring att det inte går några ledningar vid och runtomkring borrstället!

• Låt endast sakkunnig VVS-installatör utföra monteringen.

- VARNING** vid varmvatteninställning: Risk för skällning!



• Godkänt endast för lednings- eller dricksvatten. Använd inte havs-, bräckt eller regnvatten.

• Får anslutas endast till en kallvattenanslutning! Vid anslutning till varmvattenanslutning kan skällningssador och saksador uppstå.

• Dusch-WC:n är avsedd endast för användning i utrymmen med en temperatur på över 0 °C. Vid risk för frost skall vattenförsörjningen brytas och dusch-WC:n tömmas.

• Vrid inte anslutningsslangen och spänn den inte!

- Använd inte dusch-WC:n om den uppvisar synliga skador eller om nätkabeln eller -kontakten är defekta. Om nätkabeln till dusch-WC:n har skadats måste du kontakta tillverkaren omedelbart. Den måste bytas ut av tillverkaren eller dennes kundtjänst, detta för undvikande av fara.

-  Öppna inte huset, utan låt fackman ta hand om reparationer. Kontakta tillverkaren.
-  Gör inga egna reparationer eller modifieringar av produkten. Det finns annars risk för strömstötter, överhettning, permanenta skador på produkten, brand eller kortslutning.
- Fatta aldrig tag i nätkontakten och säkringsanordningen med fuktiga händer.
- För inte in några föremål i apparatöppningarna!
- Dra aldrig i nätkabeln för att dra ur kontakten ur uttaget, utan fatta tag i kontakten.
- Använd aldrig nätkabeln som bärhandtag.
- Håll dusch-WC:n, nätkontakten och -kabeln borta från heta ytor.
- Böj inte nätkabeln och lägg den inte över vassa kanter.
- Vattentilloppsslangen får inte vidröra nätkontakten eller anslutningskabeln, eftersom det kan uppstå brand, stötter, överhettning eller kortslutning vid kondensbildning.
- Alltför många kontakter i samma uttag (t.ex. via ett grenuttag) kan antändas p.g.a. överhettning.
- För undvikande av faror p.g.a. oavsiktlig aktivering av termofrånslaget, får enheten inte användas med extern omkopplingsenhet, t.ex. timer eller radiouttag, som slås på eller av regelbundet av strömförsörjningen.
- Även om erforderliga åtgärder vidtas i produktionen kan vassa kanter uppstå. Var försiktig.
- Tillverkningen av badrumskeramik är till stor del ett hantverk, trots automatiserade produktionsprocesser. Många detaljarbeten utförs för hand. Vid produktion av badrumskeramik bränns råämnen vid mycket hög temperatur och tappar ca 10 % av den ursprungliga storleken under processen. På grund de ovannämnda produktionsstegen går toleranser inte att undvika.
- Före monteringen: informera dig om lämpligt monteringsmaterial. För montering på vanliga väggelement är lämpligt monteringsmaterial bipackat.
- Observera att tätningarna är slitagedelar som behöver bytas ut från tid till annan.

Handhavandeinstruktioner

- Får ej utsättas för direkt solstrålning. I annat fall finns risk för färgförändringar.
- Sitt inte på produktens lock. Utöva inte alltför stor belastning eller stötter mot toaletsitsen, och lägg inga tunga föremål på den. Kliv eller stå inte på den. I annat fall kan produktskador uppstå.
- Radiomottagare och liknande i närheten av dusch-WC:n kan störa fjärrkontrollens mottagning.
- Böj eller vrid inte duscharmen.
- Håll brinnande cigaretter och öppna lågor borta från produkten. Använd inga värmeelement i närheten av produkten. I annat fall uppstår brandfara.
- Om en barnsits eller mjuk hjälpsits används måste den tas bort efter användning så att alla funktioner kan användas korrekt
- Använd inte toaletsits- eller toalettlocksöverdrag.
- **LIVSFARA OCH OLYCKSFALLSRISK FÖR SMÅBARN OCH BARN!** Låt aldrig barnen leka med emballaget utan uppsikt. Risk för kvävning. Produkten och förpackningen är inga leksaker!
- **SE UPP! RISK FÖR PERSONSKADOR!** Säkerställ att alla delar är oskadade och korrekt monterade. Vid felaktig montering finns det risk för personskador. Skadade delar kan försämra säkerheten och funktionerna!
- **WARNING!** Faror för barn och personer med minskad fysisk, sensorisk eller mental förmåga eller bristande erfarenhet och kunskap!
- Denna dusch-WC får användas av barn under 14 års ålder samt av personer med minskad fysisk, sensorisk eller mental förmåga eller brist på erfarenhet och kunskap endast under uppsikt. Rengöring och underhåll genom användaren får inte utföras av barn som inte står under uppsikt.
- Med funktionerna bidédusch och damdusch tvättas vissa kroppsregioner rena. Rengöringen bör inte dra ut på tiden. Stoppa funktionerna när rengöringen är slutförd. I annat fall kan även normala bakterier sköljas bort, något som kan få kroppens bakteriebalans i olag. Personer som har erhållit medicinsk behandling av de berörda regionerna skall rådgöra med sin läkare före användning.

- Personensorn i sitsen känner av när någon sitter på sitsen. Om ett barn använder dusch-WC:n aktiveras eventuellt inte sitssensorn p.g.a. barnets lägre kroppsvikt.
- Om någon av följande personer använder varmlufts fönen skall toaletsitsens temperaturreglering ställas in på "steg 1": Barn under 14 års ålder, äldre och andra användare som själva inte kan ställa in temperaturen rätt. Sjuka, kroppsligt påverkade och andra som inte kan röra sig obehindrat. Personer som använder läkemedel som orsakar yrsel (sömnmedel eller läkemedel mot förkylning); personer som är kraftigt berusade; mycket trötta personer och andra som tenderar att somna.

Monteringshänvisningar

- Kontrollera noggrant alla förbindningar avs. tätheten efter den första igångsättningen.
- Vid felaktig montering upphör garantin att gälla – i synnerhet för följdskador!
-  Låt behörig elektriker kontrollera att det finns tillräcklig jordning.
- Vid egenmäktigt utförda reparationer, felaktig anslutning eller felaktigt handhavande, ej regelbundet underhåll av aktivt-kol-luftfiltret samt oregelbunden avkalkning, kan inte ansvars- eller garantikrav hävdas.
- Vid reparation får endast sådana delar användas som uppfyller de ursprungliga apparatdata.
- Placera nätkabeln så att ingen kan snubbla på den. Använd det bipackade kardborrbandet för att fästa kabeln under keramiken.
- När du inte använder dusch-WC:n, rengör den eller om en störning inträffar, måste du stänga av dusch-WC:n med huvudbrytaren eller om möjligt dra ur nätkontakten ur uttaget.

Tehnični podatki

Model:	WC s prho (Cesari) 92100
Omrežna napetost:	230 V AC
Omrežna frekvenca:	50 Hz
Vhodna moč:	1200 W
Vhodna moč (stanje pripravljenost):	približno 1 W
Vrsta zaščite:	IPX4
Razred zaščite:	I

SI Navodila za montažo

Spoštovana uporabnica, spoštovani uporabnik, kupili ste visokokakovosten in dolgotrajni izdelek iz naše ponudbe. Pred namestitvijo v celoti preberite ta navodila in upoštevajte napotke.

Navodila dobro shranite in jih izročite eventualnemu naslednjemu lastniku. Našo službo za stranke lahko prosite tudi za PDF-obliko teh navodil za montažo.

Namenska uporaba

WC s prho je primeren izključno za uporabo v notranjih prostorih. WC s prho je predviden za čiščenje analnega območja ter zunanje čiščenje vaginalnega območja. Predviden je izključno za zasebno uporabo in ni primerna za obrtna območja. WC s prho uporabljajte samo tako, kot je opisano v teh navodilih za uporabo. Vsaka drugačna uporaba velja kot napačna in lahko vodi do gmotne škode ali telesnih poškodb. Proizvajalec ali trgovec ne prevzema nobene odgovornosti za škodo, nastalo zaradi nepredvidene ali napačne uporabe.



Varnostni napotki

NAPOTEK: Naslednji simbol  opozarja, da je za to delo potreben električar!

-  **NEVARNOST ELEKTRIČNEGA UDARA!** Napačna električna inštalacija ali previsoka omrežna napetost lahko vodi do električnega udara!

- PREVIDNO, ELEKTRIČNI UDAR!** Pred vrtnjem se prepričajte, da se na mestu vrtnja ne nahajajo električne napeljave!
-  **POZOR!** Pri fiksni inštalaciji električnega priključka lahko za to potrebna dela ter priklop električnega napajanja opravi samo električar! Popravila na električnem sistemu WC-ja s prho je dovoljeno izvesti šele po dogovoru s proizvajalcem, opravi pa jih lahko samo električar ali pooblaščen serviser!
- WC s prho priklopite samo, če se omrežna napetost električnega napajanja ujema s podatki na WC-ju s prho.
- WC s prho priklopite samo na vtičnico, oddaljeno najmanj 25 cm od tal.
- PREVIDNO, ŠKODA ZARADI VODE!** Pred montažo vzpostavite splošni dovod vode.
- Napačno nameščeni WC-ji s prho lahko povzročijo škodo zaradi vode!
- PREVIDNO, ŠKODA ZARADI VODE!** Pred vrtnjem se prepričajte, da se na mestu vrtnja ne nahajajo nobene napeljave!
- Montažo naj opravi samo usposobljen inštalater za sanitarno opremo.
- OPOZORILO** pri nastavitvi tople vode: Nevarnost oparin!
- Odobreno samo za uporabo vodovodne ali pitne vode. Ne uporabljajte morske vode, tehnične vode ali deževnice.
- Priklopite samo na priključek za hladno vodo! Pri priklopu na priključek za toplo vodo lahko pride do oparin in škode na napravi.
- WC s prho je primeren izključno za uporabo v prostorih s temperaturo nad 0 °C. Pri nevarnosti zmrzali prekinite dovod vode in izpraznite WC s prho.
- Priključne cevi na zvijati ali napanjati!

- WC-ja s prho ne uporabljajte, če je vidno poškodovan ali je električni kabel oz. električni vtič pokvarjen. Če je električni kabel WC-ja s prho poškodovan, takoj stopite v stik s proizvajalcem. Proizvajalec ali njegova servisna služba ga morata tedaj zamenjati, da se preprečijo nevarnosti.

-  Ne odpirajte ohišja, temveč popravilo prepustite strokovnjakom. Za to se obrnite na proizvajalca.
-  Ne izvajajte samovoljnih popravil ali sprememb na izdelku. Sicer obstaja nevarnost električnega udara, pregrevanja, trajne okvare izdelka, požara ali kratkega stika.
- Električnega vtiča in varovalne priprave se nikoli ne dotikajte z vlažnimi rokami.
- Ne vstavljajte predmetov v odprtine naprav!
- Električnega vtiča nikoli ne vlecite iz vtičnice za kabl, ampak vedno primite za električni vtič.
- Električnega kabla nikoli ne uporabljajte kot ročaj za prenašanje izdelka.
- WC-ja s prho, električnega vtiča in električnega kabla ne približujte vročim površinam.
- Električnega kabla ne prepogibajte in ne polagajte čez ostre robove.
- Dovodna cev za vodo se ne sme dotikati električnega vtiča ali priključnega kabla, ker lahko pri nastanku kondenzata pride do požara, električnega udara, pregrevanja ali kratkega stika.
- Preveč vtičev na isti vtičnici (npr. preko podaljška) se lahko zaradi pregrevanja zaneti.
- Da preprečite nevarnosti zaradi nenamerne sproženja termičnega izklopa, naprave ni dovoljeno uporabljati z zunanjo stikalno napravo, kot je npr. stikalna ura ali brezžična vtičnica, ali je priključiti na stikalni krog, ki ga dobavitelj električne energije redno vklaplja ali izklaplja.
- Tudi pri skrbni proizvodnji se lahko pojavijo ostri robovi. Bodite previdni.
- Proizvodnja kopalniške keramike je kljub avtomatiziranemu procesu proizvodnje še danes rokodelska umetnost. Številni detajli se izdelujejo ročno. Pri proizvodni kopalniške keramike se obdelovanci zapečejo pri zelo visoki temperaturi in med procesom izgubijo pribl. 10 % prvotne velikosti. Zaradi zgoraj navedenih proizvodnih korakov so tolerance neizogibne.
- Pred montažo se pozanimajte o primernem montažnem materialu. Za montažo na obstoječe predstenske elemente je treba uporabiti primeren montažni material.

- Upoštevajte, da so tesnila deli, ki se hitro obrabijo in jih je treba od časa do časa zamenjati.

Napotki za uporabo

- Ne izpostavljati neposredni sončni svetlobi. Sicer obstaja nevarnost barvnih sprememb.
- Ne sedite na pokrov naprave. Straniščnega sedeža ne izpostavljajte prekomernim obremenitvam ali udarcem in nanj ne odlagajte težki predmetov oz. nanj ne stopajte in ne stojte. Lahko namreč pride do škode na izdelku.
- Brežžični sprejemniki ipd. v bližini WC-ja s prho lahko motijo sprejem daljinskega upravljalnika.
- Ročice za prho ne upogibajte ali zvijajte.
- Gorečih cigaret in odprtega plamena ne približajte izdelku. V bližini izdelka ne uporabljajte grelnikov. Sicer obstaja nevarnost požara.
- Pri uporabi otroškega nastavka ali mehkega pomožnega sedeža je treba le-tega po uporabi odstraniti, da je mogoče vse funkcije pravilno uporabljati.
- Ne uporabljajte prevlek za straniščni sedež ali pokrov.
- **SMRTNA NEVARNOST IN NEVARNOST NESREČ ZA MAJHNE OTROKE IN OTROK!** Otrok ne puščajte nenadzorovane same z embalažnim materialom. Obstaja nevarnost zadušitve. Izdelek in embalaža nista igrača!
- **PREVIDNO! NEVARNOST POŠKODBE!** Prepričajte se, da so vsi deli nepoškodovani in ustrezno montirani. Pri neustrezni montaži obstaja nevarnost poškodb. Poškodovani deli lahko vplivajo na varnost in delovanje!
- **OPOZORILO!** Nevarnosti za otroke in osebe z zmanjšanimi fizičnimi, senzornimi ali psihičnimi sposobnostmi ali s pomanjkanjem izkušenj in znanja!
- Ta WC s prho lahko uporabljajo otroci, mlajši od 14 let, ter osebe z zmanjšanimi fizičnimi, senzornimi ali psihičnimi sposobnostmi ali s pomanjkanjem izkušenj in znanja samo pod nadzorom. Otroci naprave ne smejo čistiti in vzdrževati brez nadzora.

- S funkcijama prhe za zadnjico in ženske predele je mogoče z določenih delov telesa odstraniti nečistoče. Čiščenja ne izvajati predolgo. Po koncu čiščenja funkcijo izključite. Pri predolgem čiščenju lahko namreč funkcija odstrani tudi normalne bakterije, s čimer lahko pride do bakterijskega neravnovesja vašega telesa. Osebe, ki so na zadevnih mestih medicinsko obravnavane, se morajo pred uporabo teh funkcij posvetovati z zdravnikom.
- Senzor za osebo v sedežu zazna, če kdo sedi na sedežu. Če WC s prho uporablja otrok, se lahko zgodi, da se zaradi majhne telesne teže senzor v sedežu morda ne bo aktiviral.
- Če katera od naslednjih oseb uporablja funkcijo pihalnika toplega zraka, je treba temperaturni regulator stranišnega sedeža nastaviti na "1. stopnjo": otroci, mlajši od 14 let, starostniki in drugi uporabniki, ki ne znajo sami pravilno nastaviti temperature; bolne osebe, osebe s telesnimi hibami in drugi, ki se ne morejo prosto gibati; osebe, ki jemljejo zdravila, ki povzročajo omotičnost (uspavala ali zdravila proti prehladu), močno vinjene osebe, zelo utrjene osebe in druge osebe, ki pogosto zaspijo.
- Ko WC-ja s prho ne uporabljate, ga čistite ali če pride do motnje v delovanju, ga izključite na glavnem stikalu ali po možnosti izvlecite vtič iz vtičnice.

Napotki za montažo

- Po prvi uporabi skrbno preglejte, ali vse povezave tesnijo.
- Pri napačni montaži jamstvo, predvsem za posledične škode, ne velja!
-  Električar naj preveri, ali je zagotovljena ustrezna ozemljitev.
- Pri samovoljno izvedenih popravilih, nestrokovno izvedenem priklopu, napačni uporabi, nerednem vzdrževanju aktivnega oglenega zračnega filtra ter nerednem odstranjevanju vodnega kamna garancije ni mogoče uveljavljati.
- V primeru popravil je dovoljeno uporabljati le originalne nadomestne dele, ki ustrezajo prvotnim podatkom o napravi.
- Električni kabel napeljite tako, da se preko njega ne bo mogoče spotakniti. S priloženimi sprijemalnimi trakovi lahko kabel pritrdite pod keramiko.

Technické údaje

Model:	Sprchovacie WC (Cesari) 92100
Sietové napätie:	230 V AC
Sietová frekvencia:	50 Hz
Príkonnosť:	1200 W
Príkonnosť (pohotovostný režim):	cca 1 W
Druh krytia:	IPX4
Trieda ochrany:	I

SK Návod na montáž

Vážený zákazník,

Z nášho sortimentu ste získali vysoko kvalitný a dlhodobý výrobok. Pred inštaláciou si pozorne prečítajte tento návod a dodržujte pokyny. Návod by ste preto mali dobre uschovať na bezpečnom mieste a odovzdať ich aj ďalším prípadným vlastníkom. Tento montážny návod je možné vyžiadať aj ako súbor PDF od nášho zákazníckeho servisu.

Používanie v súlade s určením

Sprchovacie WC je vhodné len na použitie v interiéri. Sprchovacie WC je možné použiť na čistenie análnej oblasti a na vonkajšie čistenie vaginálnej oblasti. Je určené na komerčné použitie bez výnimky a nie je vhodné na domáce použitie. Sprchovacie WC používajte iba podľa popisu v tomto návode na obsluhu. Akékoľvek iné použitie sa považuje za nesprávne a môže viesť k poškodeniu majetku alebo zraneniam osôb. Výrobca alebo predajca nepreberajú zodpovednosť za škody spôsobené neúčelovým alebo nesprávnym použitím.

Bezpečnostné pokyny



POKYN: Nasledujúci symbol  poukazuje na potrebu kvalifikovaného elektrikára!

-  **NEBEZPEČENSTVO ZÁSAHOM ELEKTRICKÉHO PRÚDU!** Nesprávna elektrická inštalácia

alebo príliš vysoké sieťové napätie môžu viesť k zásahu elektrickým prúdom!

- POZOR NA ÚRAZ ELEKTRICKÝM PRÚDOM!** Pred vrtaním sa uistite, či na mieste vrtania a v jeho okolí sa nenachádzajú žiadne elektrické vedenia!
-  **POZOR!** Pri trvalej inštalácii elektrického pripojenia smie na to potrebné práce, ako aj pripojenie k dodávka elektrického prúdu vykonať len kvalifikovaný elektrikár! Opravy na elektrickom zariadení sprchovacieho WC smie vykonávať iba kvalifikovaný elektrikár alebo autorizovaný servisný pracovník po konzultácii s výrobcom!
- Sprchovacie WC pripájajte iba ak sieťové napätie dodávky elektrického prúdu je zhodné s údajmi na sprchovom WC.
- Sprchovacie WC pripájajte iba do zásuvky so vzdialenosťou najmenej 25 cm od podlahy.
- POZOR NA ŠKODY SPÔSOBENÉ VODOU!** Pred montážou vypnite hlavný prívod vody.
- Nesprávne namontované sprchovacie WC môžu spôsobiť škody vodou!
- POZOR NA ŠKODY SPÔSOBENÉ VODOU!** Pred vrtaním sa uistite, či na mieste vrtania a v jeho okolí sa nenachádzajú žiadne potrubia!
- Montáž prenechajte vykonať iba odbornému inštalatérovi.
- VÝSTRAHA** pri nastavení teplej vody: Nebezpečenstvo obarenia!
- Schválené iba pre vodovodnú alebo pitnú vodu. Nepoužívajte morskú, priemyselnú alebo dažďovú vodu.
- Pripojte iba k prípojke studenej vody! Pri pripojení k prípojke teplej vody môže prísť k obareniu a ku škodám na prístroji.
- Sprchovacie WC je vhodné výlučne na použitie v priestoroch s teplotou nad 0 °C. Pri ohrození mrazom, prerušte prívod vody a vyprázdňte sprchovacie WC.
- Neotáčajte pripájaciu hadicu ani ju nenapínajte!
- Nepoužívajte sprchovacie WC, ak vykazuje viditeľné poškodenia alebo ak je chybný sieťový kábel, príp. sieťová zástrčka. Ak je sieťový kábel

sprchovacieho WC poškodený, okamžite kontaktujte výrobcu. Potom ho musí výrobca alebo jeho zákaznicky servis vymeniť, aby sa zabránilo nebezpečenstvám.

-  Neotvárajte teleso, opravy nechajte vykonať odborným osobám. Obráťte sa za týmto účelom na výrobcu.
-  Nevykonávajte žiadne samostatné opravy alebo úpravy na výrobku. V opačnom prípade existuje nebezpečenstvo zásahu elektrickým prúdom, prehriatia, trvalého poškodenia výrobku, požiaru alebo skratu.

- Nedotýkajte sa sieťovej zástrčky a poistkového zariadenia nikdy mokrymi rukami.
- Do otvorov prístroja nekladajte žiadne predmety!
- Nikdy nevyťahujte sieťovú zástrčku zo zásuvky za sieťový kábel; ale vždy ju uchopte za sieťovú zástrčku.
- Sieťový kábel nikdy nepoužívajte ako držadlo.
- Sprchovacie WC, sieťovú zástrčku a sieťový kábel udržiavajte mimo dosahu horúcich povrchov.
- Sieťový kábel neohýbajte ani ho nekladte cez ostré hrany.
- Prívodná vodovodná hadica sa nesmie dotýkať sieťovej zástrčky alebo prípojného kábla, pretože pri vytvorení kondenzátu by mohla prísť k požiaru, zásahu elektrickým prúdom, prehriatiu alebo skratu.
- Príliš veľa zástrčiek v tej istej zásuvke (napr. cez rozvodku) sa môže vznietiť z dôvodu prehriatia.
- Aby sa zabránilo nebezpečenstvám v dôsledku neúmyselnej spustenia tepelného vypnutia, nesmie byť prístroj ovládaný externým spínacím zariadením, napr. s časovačom alebo rádiovou zásuvkou, alebo pripojený k spínaciemu okruhu, ktorý pravidelne zapína alebo vypína dodávateľ elektrického prúdu.
- Ostré hrany môžu vzniknúť aj pri starostlivej výrobe. Prosím opatrne.
- Výroba kúpeľňovej keramiky je dnes aj napriek automatizovaným výrobným procesom stále umeleckým remeslom. Väčšina detailných prác sa vykonáva ručne. Pri výrobe kúpeľňovej keramiky

sa polotovary vypalujú pri veľmi vysokej teplote a počas procesu stratia asi 10 % svojej pôvodnej veľkosti. Z dôvodu vyššie spomenutých výrobných krokov sú tolerancie nevyhnutné.

- Pred montážou sa informujte o vhodnom montážnom materiáli. Pre montáž na bežné prvky predpripravenej steny je priložený vhodný montážny materiál.
- Dbajte na to, že tesnenia sú opotrebovávané diely, ktoré sa z času na čas musia vymeniť.

Pokyny k použitiu

- Nevystavujte priamemu slnečnému žiareniu. V opačnom prípade existuje riziko zmien farby.
- Nesadať si na veko prístroja. Nevykonávajte nadmerné zaťaženie alebo nárazy na záchodovú dosku ani nekladte na ňu ťažké predmety, nestúpajte na ňu alebo na nej nestojte. V opačnom prípade by mohlo viesť k poškodeniu výrobku.
- Rádiové prijímače a pod. v blízkosti sprchovacieho WC môžu rušiť príjem diaľkového ovládača.
- Neohýbajte a nekrúťte sprchovacie rameno.
- Horiace cigarety a otvorený oheň držte ďalej od výrobku. Neprevádzkujte ohrievač v blízkosti výrobku. V opačnom prípade hrozí nebezpečenstvo požiaru.
- Ak sa používa detská sedačka alebo mäkká pomocná sedačka, musí sa po použití demontovať, aby sa mohli správne používať všetky funkcie
- Nepoužívajte záchodové sedačky alebo poťahy záchodového veka.
- **NEBEZPEČENSTVO ÚRAZU A ŽIVOTA PRE MALÉ DETI A DETI!** Nikdy nenechávajte deti bez dozoru s obalovým materiálom. Hrozí nebezpečenstvo udusenía. Výrobok a obal nie sú hračky!
- **UPOZORNENIE NA ŠKODY SPŔSOBENÉ VODOU! NEBEZPEČENSTVO ZRANENIA!** Zabezpečte, aby všetky diely boli namontované nepoškodené a správne. Pri nesprávnej montáži vzniká nebezpečenstvo zranenia. Poškodené diely môžu ovplyvniť bezpečnosť a funkčnosť!
- **VÝSTRAHA!** Nebezpečenstvo pre deti a osoby so zníženými fyzickými, zmyslovými alebo duševnými schopnosťami alebo s nedostatkom skúseností a znalostí!

- Toto sprchovacie WC môžu používať deti mladšie ako 14 rokov a osoby so zníženými fyzickými, zmyslovými alebo duševnými schopnosťami alebo s nedostatkom skúseností a znalostí len pod dohľadom. Čistenie a údržbu používateľa nesmú vykonávať deti bez dozoru.
- S funkciami sedacia časť tela a dámska sprcha sú určité časti tela zbavené nečistôt. Čistenie by sa nemalo vykonávať príliš dlho. Zastavte toto po ukončení čistenia. Toto môže inak odstrániť aj normálne baktérie, čo môžu narušiť bakteriálnu rovnováhu vo vašom tele. Osoby, ktoré v postihnutej oblasti boli lekársky ošetrené, by sa mali pred použitím poradiť so svojím lekárom.
- Senzor osoby na sedadle rozpozna, keď niekto sedí na sedadle. Ak sprchovacie WC používa dieťa, senzor sedadla sa nemusí aktivovať z dôvodu nižšej hmotnosti tela.
- Ak niekto z nasledujúcich osôb používa teplo-vzdušný fén, mala by byť regulácia teploty na toaletnom sedadle nastavená na „Stupeň 1“: Deti do 14 rokov, seniori a ďalší používatelia, ktorí sami nevedia správne nastaviť teplotu. Chorí, telesne postihnutí a ďalší, ktorí sa nemôžu voľne pohybovať. Osoby, ktoré užívajú lieky, ktoré spôsobujú omámenosť (prášky na spanie alebo lieky na prechladnutie); osoby, ktoré sú ťažko pripité; ťažko unavené osoby a ďalšie osoby, ktoré majú tendenciu zaspávať.
- Pri opravách sa smú používať iba originálne náhradné diely, ktoré zodpovedajú pôvodným údajom prístroja.
- Sieťový kábel položte tak, aby nepredstavoval nebezpečenstvo zakopnutia. Pomocou priloženej pásky na suchý zips môžete kábel pripevniť pod keramiku.
- Ak sprchovacie WC nepoužívate, vyčistite ho alebo ak sa vyskytne porucha, vypnite sprchové WC hlavným vypínačom alebo, ak je to možné, vytiahnite sieťovú zástrčku zo zásuvky.

Montážne pokyny

- Skontrolujte všetky pripojenia po prvom uvedení do prevádzky na utesnenie.
- Pri chybnnej montáži je záruka vylúčená – najmä na následné škody!
-  Nechajte skontrolovať kvalifikovaného elektrikára, či je k dispozícii primerané uzemnenie.
- Pri samostatne vykonaných opravách, nesprávnom zapojení, nesprávnej obsluhu, nepravidelnej údržbe vzduchového filtra s aktívnym uhlím ako aj nepravidelnom odvápnení sú vylúčené nároky zo záruky.

Teknik özellikler

Model:	Bide (Cesari) 92100
Voltaj:	230 V AC
Şebeke frekansı:	50 Hz
Güç sarfiyatı:	1200 W
Güç sarfiyatı (Standby):	cca 1 W
Koruma türü:	IPX4
Koruma sınıfı:	I

TR Montaj Kılavuzu



Sayın Müşterimiz, ürün gamımızda sunduğumuz yüksek kaliteli ve uzun ömürlü bir ürün satın aldınız. Ürünün tesisatını yapmadan önce lütfen bu kılavuzun tamamını okuyun ve içerdiği bilgilere riayet edin. Bu nedenle montaj kılavuzunu saklayın ve ürünü satmanız halinde yeni alıcısına bu kılavuzu da teslim edin. Bu montaj kılavuzu PDF dosyası olarak müşteri hizmetlerimizden temin edilebilir.

Amacına uygun kullanım

Bide sadece iç mekanlarda kullanım için uygundur. Bide, anüs bölgesi ve vajinal bölgenin dıştan temizlenmesinde kullanılır. Bu ürün istisnasız şekilde evde özel kullanım için tasarlanmış olup ticari mekanlarda kullanım için uygun değildir. Bideyi sadece kullanım kılavuzunda açıklandığı şekilde kullanın. Bunun dışındaki her türlü kullanım amacına aykırı kullanım olup can ve mal kaybına yol açabilir. Ürünün amacına aykırı veya hatalı kullanımından kaynaklanan hasarlardan üretici firma veya bayi herhangi bir sorumluluk üstlenmez.



Güvenlik Uyarıları

BİLGİ: Aşağıdaki sembol  bir uzman personelin gerekli olduğunu belirtir!

-  **CEREYAN ÇARPMA TEHLİKESİ!** Elektrik tesisatının hatalı yapılması veya yüksek şebeke gerilimi cereyan çarpmasına yol açabilir!
- DİKKAT CEREYAN ÇARPMASI!** Delik delme işleminden önce delinecek bölgede elektrik hattının bulunmadığından emin olun!
-  **DİKKAT!** Elektrik şebekesine yapılacak bağlantı ve elektrik tesisatının uygulanmasında gerekli olan çalışmaların sadece uzman elektrik personeli tarafından yapılmasına izin verilir! Bidenin elektrik tesisatı üzerinde yapılacak onarım çalışmalarının ancak, üretici firmanın onayını aldıktan sonra uzman elektrik personeli veya yetkili servis tarafından yapılmasına izin verilir!

- Bideyi elektrik şebekesine ancak şebeke voltajının bide üzerinde belirtilen voltaj değerleri ile örtüşmesi halinde bağlayın.
- Bideyi, zemin ile arasında en az 25 cm mesafe bulunan bir prize bağlayın.
- DİKKAT SU BASMA HASARLARI!** Montaj işlemine başlamadan önce su şebekesini kapatın.
- Montajı hatalı yapılmış bideler su basması nedeniyle hasar oluşmasına sebep olabilir!
- DİKKAT SU BASMA HASARLARI!** Delik delme işleminden önce delinecek bölgede elektrik hattının bulunmadığından emin olun!
- Montaj çalışmalarının sadece, uzman sıhhi tesisat personeli tarafından yapılmasını sağlayın.
- Sıcak su ayar çalışmalarında İKAZ:** Yanma tehlikesi!
- Sadece içme suyu şebekesine bağlanacaktır. Deniz, kullanım veya yağmur suyunun kullanılması yasaktır.
- Sadece soğuk su hattına bağlayın! Bidenin sıcak su tesisatına bağlanması halinde kullanıcı yanabilir ve bide zarar görebilir.
- Bide sadece, oda sıcaklığı 0 °C üzerinde olan yerlerde kullanmak için uygundur. Don tehlikesi olduğunda su girişini kapatın ve bide içindeki suyu boşaltın.
- Bağlantı hortumunu döndürmeyin veya gerilim altında bağlamayın!
- Bide üzerinde görülebilir hasar bulunduğunda,

elektrik kablosu veya fiş arızalı olduğunda bideyi kullanmayın. Bide nin elektrik kablosu zarar görmüş olduğunda en kısa zamanda üretici firma ile iletişime geçin. Tehlikeleri önlemek için elektrik kablosu üretici veya yetkili müşteri hizmetleri tarafından değiştirilecektir.

-  Gövdeyi açmayın, onarım çalışmalarının uzman personel tarafından yapılmasını sağlayın. Bu işlemler için üretici firmaya başvurun.
-  Ürün üzerinde kendi başınıza onarım ve tadilat yapmayın. Aksi takdirde cereyan çarpması, aşırı ısınma, üründe kalıcı hasar, yangın veya kısa devre meydana gelebilir.

- Islak elleriniz ile aletin fişine ve emniyet tertibatlarına kesinlikle dokunmayın.
- Aletin delikleri içine herhangi bir cisim sokmayın!
- Fişi prizden çıkarmak için kesinlikle elektrik kablosundan asılarak çıkarmayın, daima fişi kavrayın ve prizden çıkarın.
- Elektrik kablosunu asla taşıma sapı olarak kullanmayın.
- Bide, fiş ve elektrik kablosunu kızgın yüzeylerden uzak tutun.
- Kabloyu bükmemeyi ve keskin kenarlar üzerinde döşemeyin.
- Su giriş hortumu fiş veya elektrik kablosuna temas etmemelidir zira yağış suyu oluştuğunda yangın ve cereyan çarpması, aşırı ısınma veya kısa devre meydana gelebilir.
- Aynı prize çok fazla sayıda fiş takılması (örneğin grup priz) halinde aşırı ısınma nedeniyle yangın oluşabilir.
- Termik şalterin yanlışlıkla devreye girmesinden kaynaklanan tehlikeleri önlemek için aletin, örneğin saat şalteri veya kablosuz priz gibi harici bir kumanda cihazı üzerinden kullanılması veya cereyan beslemesini düzenli olarak açan veya kesen elektrik devresine bağlanması yasaktır.
- Üretimin itinalı yapılmasına rağmen ürün üzerinde keskin kenarlar bulunabilir. Lütfen dikkat.
- Otomatik üretim proseslerine rağmen banyo seramik ürünleri günümüzde halen el sanatı gerektiren ürünlerdir. Birçok detay çalışmaları elden

yapılır. Banyo seramik ürünlerinin üretiminde yarı mamuller çok yüksek sıcaklıkta yakılır ve proses esnasında başlangıç ölçülerinin yaklaşık %10'unu kaybeder. Açıklanan bu üretim prosesinden kaynaklanan toleranslar kaçınılmazdır.

- Montaj işleminden önce uygun montaj malzemesi konusunda bilgi edinin. Yaygın duvar elemanlarına yapılacak montaj için gerekli montaj malzemesi ürün ile birlikte gönderilmiştir.
- Contaların sarf malzemesi olduğunu ve bunların belirli bir süre sonra değiştirilmesi gerektiğini dikkate alın.

Kullanma bilgileri

- Direkt güneş ışınlarına maruz bırakmayın. Aksi takdirde renk değişikliği oluşma tehlikesi.
- Bide kapağının üzerine oturmeyin. Bide oturağı üzerine aşırı yüklenmeyin veya darbe uygulayın, ayrıca oturak üzerine ağır cisim koymayın, üzerine çıkmayın veya tekmelemeyin. Aksi takdirde ürün zarar görebilir.
- Bide yakınında radyo cihazı alıcıları vs. bulunması uzaktan kumanda cihazının bozulmasına yol açabilir.
- Duş kolunu bükmemeyi veya döndürmemeyin.
- Yanmakta olan sigara ve açık ateşleri bideden uzak tutun. Ürün yakınında ısıtıcı cihazı çalıştırmayın. Aksi takdirde yangın tehlikesi vardır.
- Çocuk oturağı veya yumuşak bir oturak kullanıldığında bütün fonksiyonların tam doğru şekilde kullanılabilmesi için bide ile işiniz bittikten sonra bunları uzaklaştırın
- Tuvalet oturağı veya kapağı örtüsü kullanmayın.
- **BEBEKLER VE ÇOCUKLAR İÇİN ÖLÜM VE KAZA TEHLİKESİ!** Çocukların gözetim altında olmadan ambalaj malzemeleri oynamasına asla izin vermemeyin. Boğulma tehlikesi vardır. Ürün ve ambalaj çocuk oyuncakları değildir!
- **DİKKAT! YARALANMA TEHLİKESİ!** Bütün parçaların hasarsız ve talimatlara uygun olarak monte edilmesini sağlayın. Talimatlara aykırı yapılan montajda yaralanma tehlikesi vardır. Hasarlı parçalar aletin güvenlik ve fonksiyonunu etkileyebilir!

- **İKAZ!** Çocuklar, kısıtlı fiziksel, sensörük veya zihinsel özelliklere sahip kişiler veya tecrübesiz ve gerekli bilgiye sahip olmayan kişiler için tehlike!
- Bu bideyi 14 yaş altındaki çocuklar ve kısıtlı, fiziksel, sensörük veya zihinsel özelliklere sahip kişiler veya tecrübesiz ve gerekli bilgiye sahip olmayan kişiler sadece gözetim altında tutulduklarında kullanabilir. Gözetim altında tutulmadan temizleme ve kullanma işleminin çocuklar tarafından yapılması yasaktır.
- Erkek ve bayan duş fonksiyonları ile belirli vücut bölgeleri temizlenir. Temizleme işlemi çok uzun sürmemelidir. Temizleme işlemi bittikten sonra süreci durdurun. Temizleme işlemi çok uzun sürdüğünde normal bakteriler de temizlenebilecek ve böylece vücudunuzun bakteri dengesi bozulacaktır. Temizlenecek bölgenin tıbbi tedavisi süren hastalar bideyi kullanmadan önce doktoruna danışmalıdır.
- Oturak üzerinde bulunan insan sensörü, oturak üzerinde herhangi bir kişinin oturup oturmadığını algılar. Bideyi çocuğun kullanması halinde çocuğun az kilosunu nedeniyle oturak sensörü muhtemelen aktif olmayacaktır.
- Aşağıda açıklanan kişilerden birisi sıcak hava fonunü kullandığında bide oturağının sıcaklık ayarı "Kademe 1" ayarına ayarlanmalıdır: 14 yaş altı çocuklar, yaşlılar ve sıcaklık ayarını kendisinin tam doğru şekilde yapamayacağı diğer kişiler. Hasta, bedensel engelli ve diğer serbest şekilde hareket edemeyen kişiler. Sersemlik (uyku ilacı veya soğuk algınlığı ilacı) etkisi yaratan ilaç almış kişiler; aşırı alkol almış kişiler; aşırı yorgun ve uyuklayan kişiler.
- Onarım işlemini kullanıcının kendi yapması, aletin talimatlara aykırı bağlanması, veya hatalı kullanımı, kömür hava filtresi bakımının düzenli yapılmaması ve kireç temizleme işleminin düzensiz uygulanmasından kaynaklanan hasarlarda üretici firmanın ürün sorumluluğu ve garantisi sona erer.
- Onarım çalışmalarında sadece cihazın orijinal verilerine uygun parçalar kullanın.
- Elektrik kablosunu ayağa dolanmayacak şekilde döşeyin. Ürün ile birlikte gönderilmiş cırt cırtlı şerit ile kabloyu seramik altında sabitleyebilirsiniz.
- Bideyi kullanmadığınızda, temizleme işleminde veya bir arıza meydana geldiğinde bideyi ana şalterinden kapatın veya mümkün olduğunda fişi prizden çıkarın.

Montaj bilgileri

- İlk işletmeye almadan sonra bütün bağlantıların sızdırmazlığını kontrol edin.
- Montajın hatalı yapılması halinde özellikle müteakip hasarlar dahil garanti hakkı sona erer!
-  Uygun bir topraklamanın mevcut olup olmadığını uzman elektrik personeli tarafından kontrol ettirin.

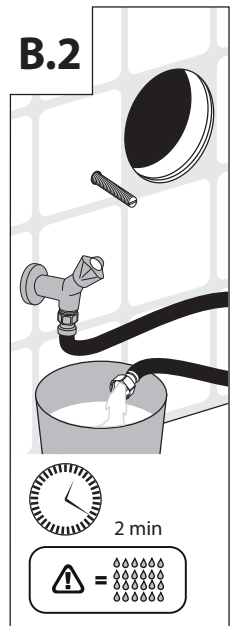
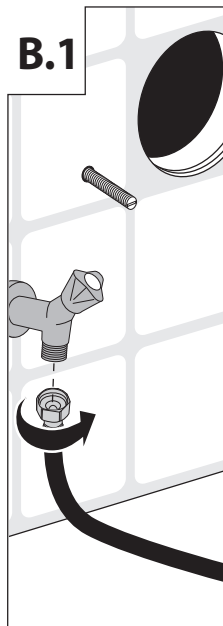
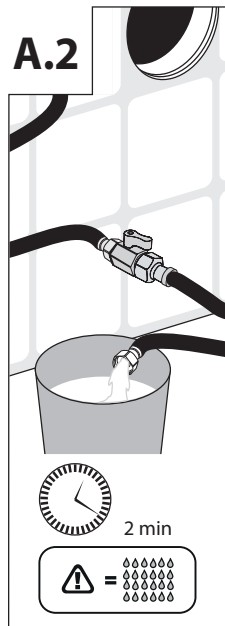
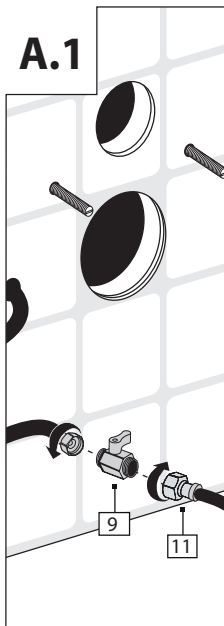
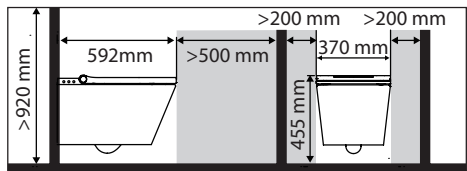
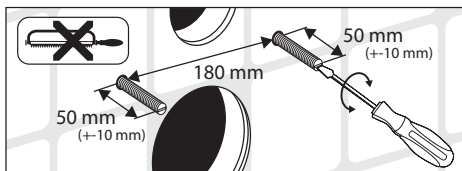
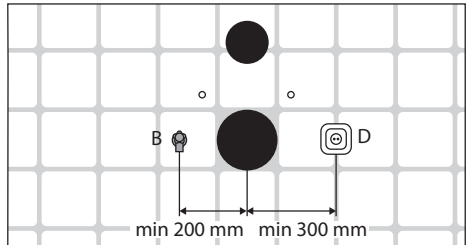
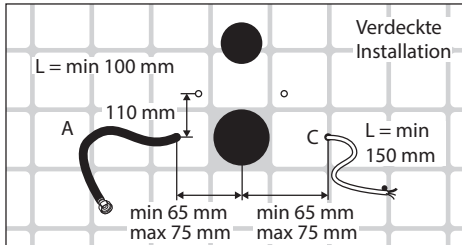
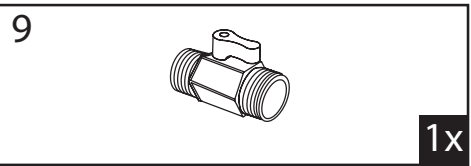
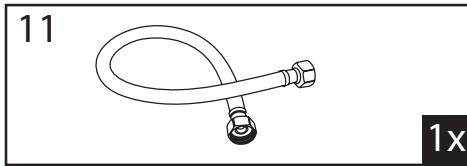

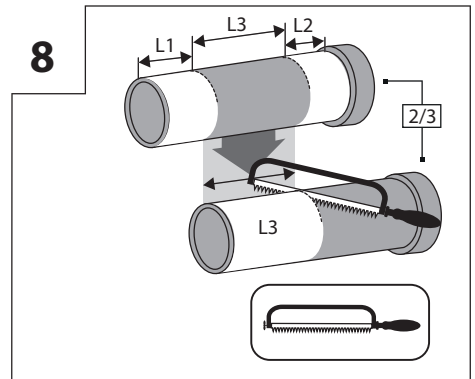
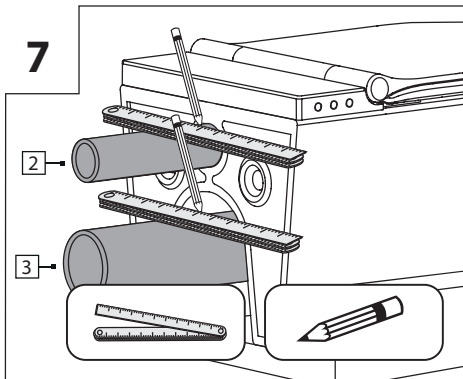
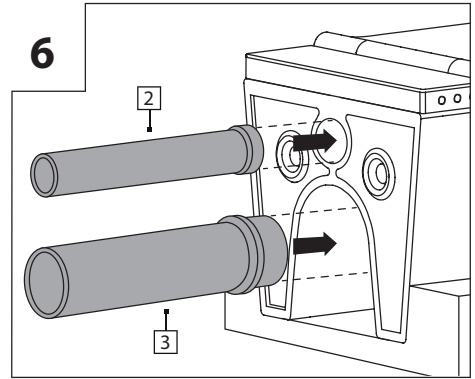
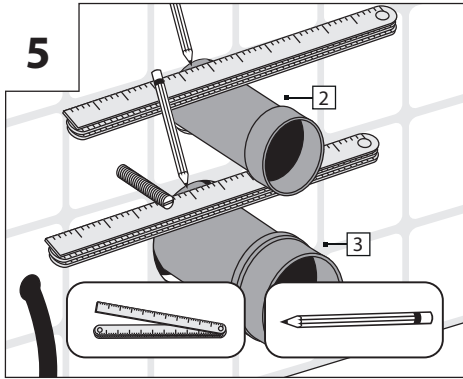
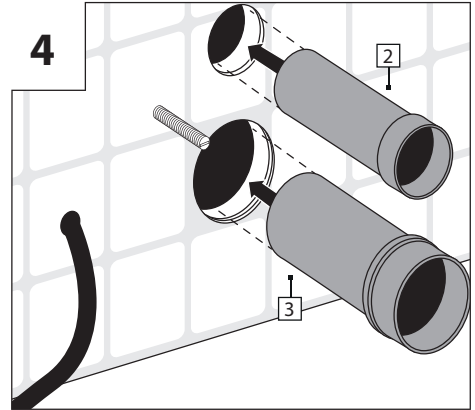
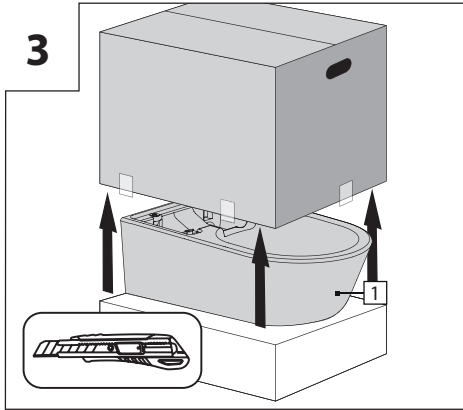
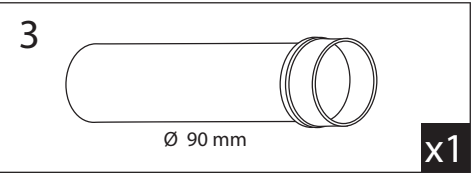
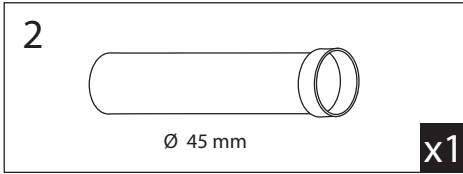

17

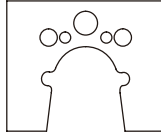

x1

9

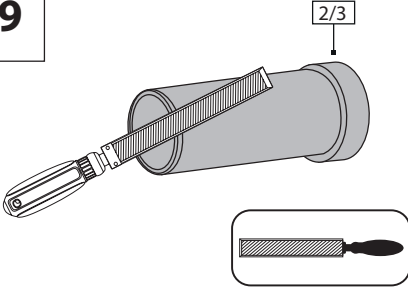

10

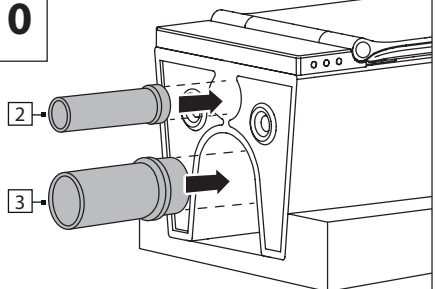

11

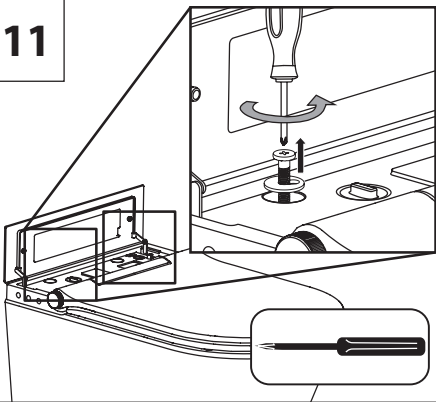

12

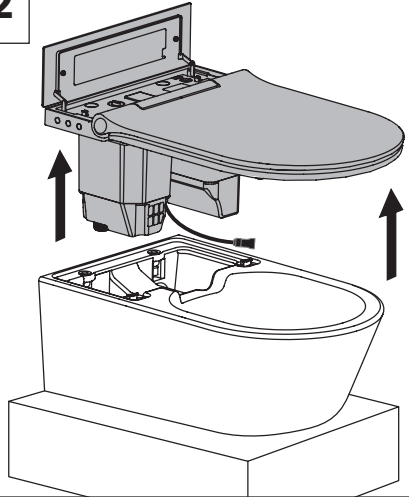

13

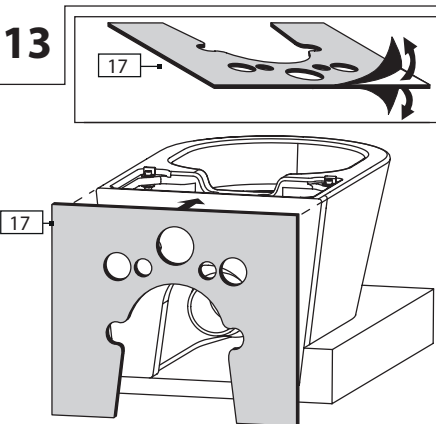

14

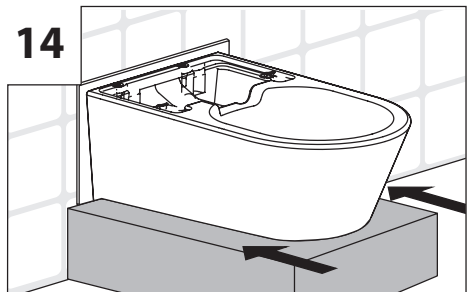

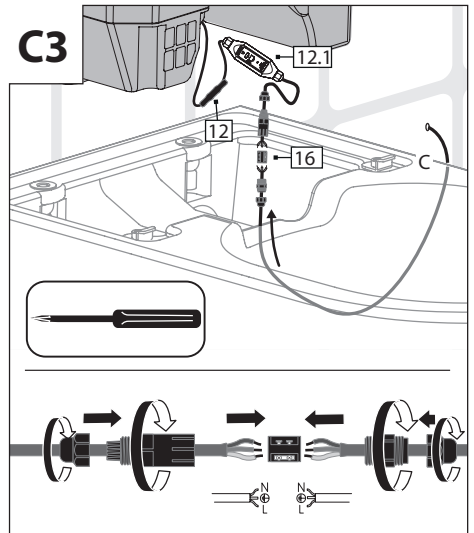
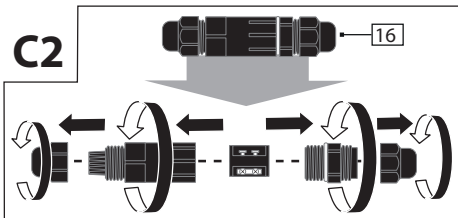
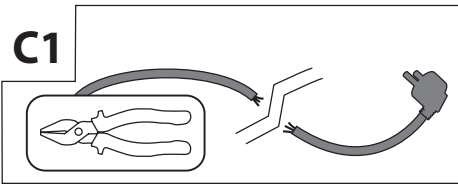
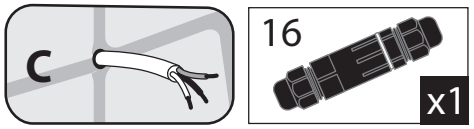
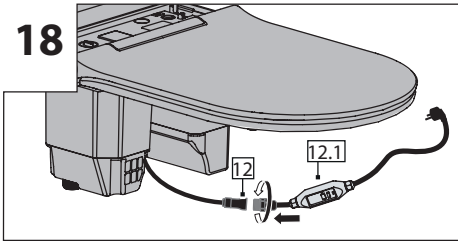
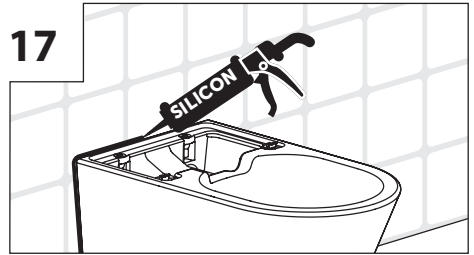
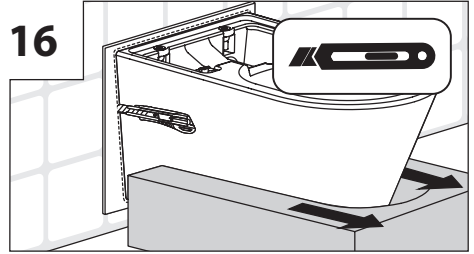
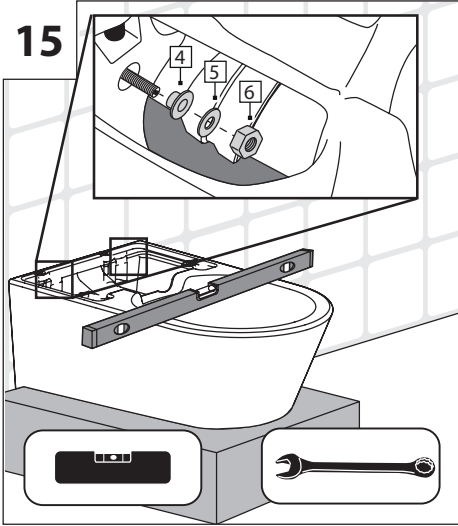
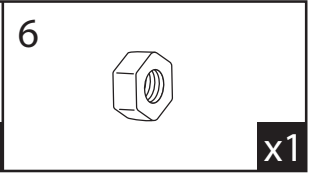
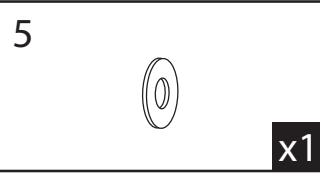
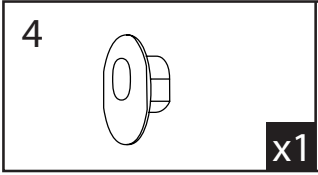

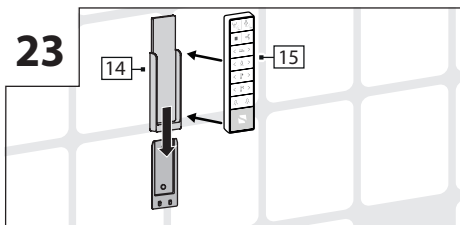
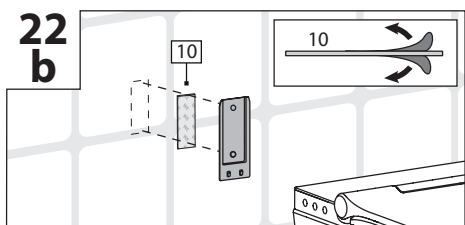
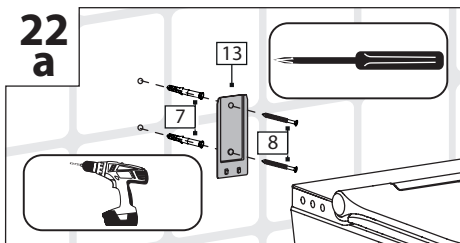
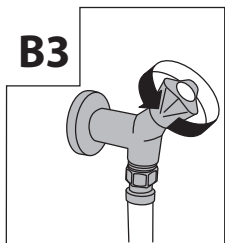
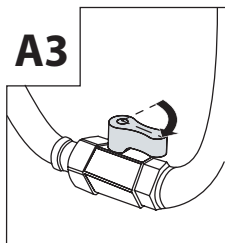
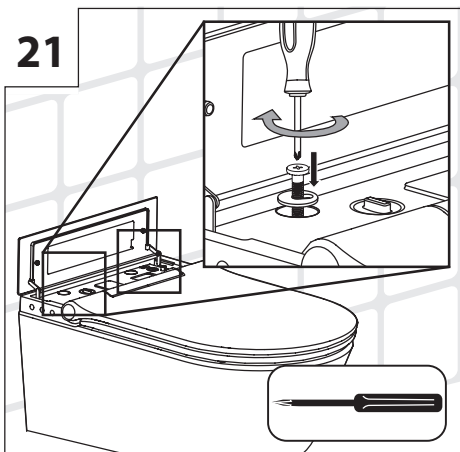
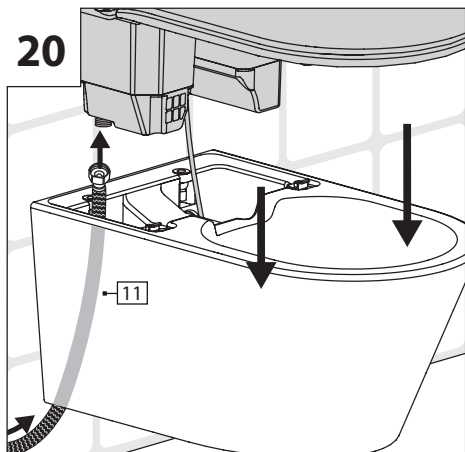
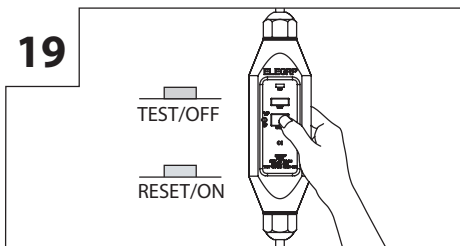
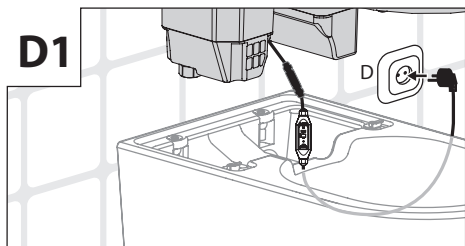
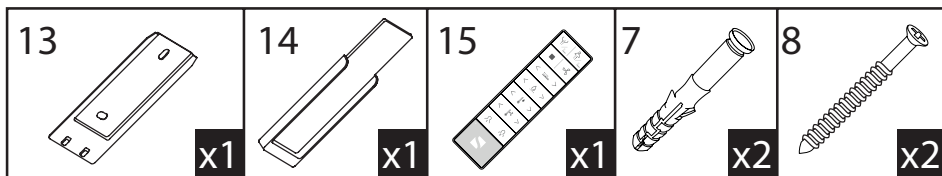

INBETRIEBNAHME

GETTING STARTED

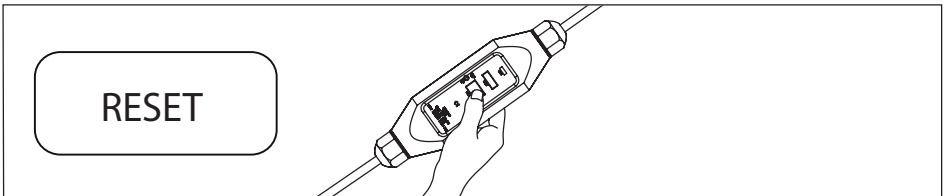
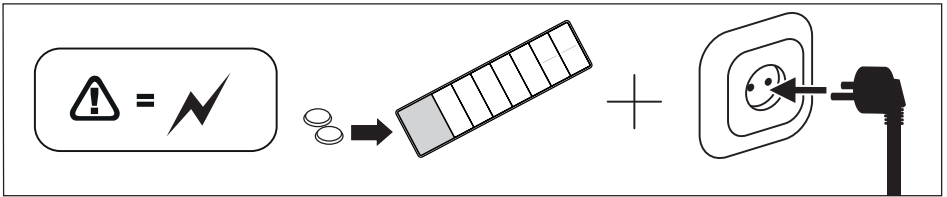
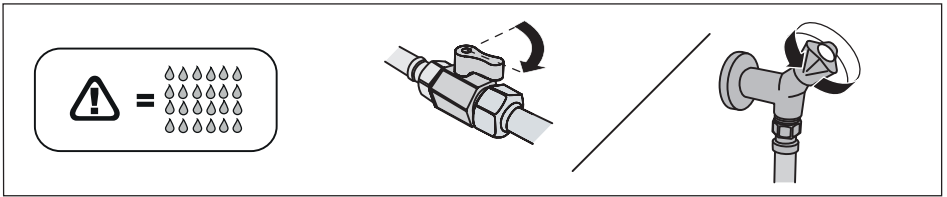

VERBINDUNG

CONNECTION

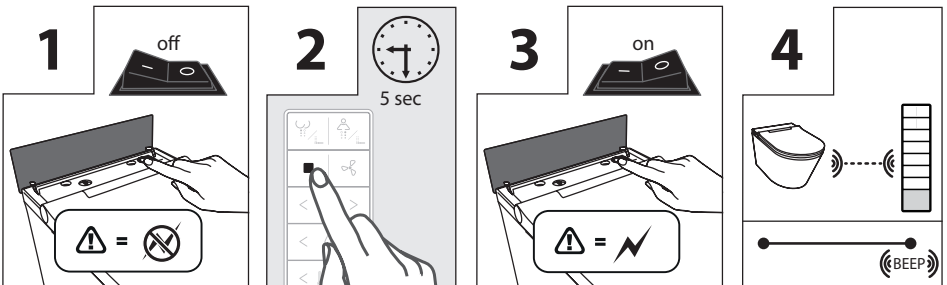
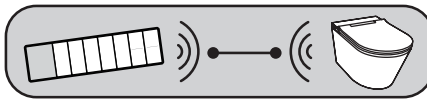

DE Bestimmungsgemäßer Gebrauch

Das Dusch-WC ist ausschließlich zur Nutzung im Innenbereich geeignet. Das Dusch-WC ist zur Reinigung des Analbereichs und zur äußeren Säuberung des Vaginalbereichs verwendbar. Es ist ausnahmslos für den Privatgebrauch bestimmt und nicht für den gewerblichen Bereich geeignet. Verwenden Sie das Dusch-WC nur wie in dieser Bedienungsanleitung beschrieben. Jeder andere Gebrauch gilt als nicht bestimmungsgemäß und kann zu Sach- oder Personenschäden führen. Der Hersteller oder Händler übernimmt keine Haftung für Schäden, die durch nicht bestimmungsgemäßen oder falschen Gebrauch entstanden sind.

CZ Použití v souladu s určením

WC se sprchou je vhodné výhradně jen k použití ve vnitřním prostoru. WC se sprchou lze použít k mytí anální oblasti a k vnějšímu omytí vaginální oblasti. Je bez výjimky určen pro soukromé použití a není vhodný pro komerční oblast. WC se sprchou používejte jen tak, jak je to popsáno v tomto návodu k použití. Každé jiné použití platí za použití, které není v souladu s určením, a může vést k vážným škodám nebo poranění osob. Výrobce nebo prodejce neručí za škody, které vznikly při použití, které není v souladu s určením, nebo při nesprávném použití.

DK Tilsigtet anvendelse

Bidettoiletet er udelukkende beregnet til indendørs brug. Bidettoiletet kan benyttes til rengøring af analområdet og til udvendig rengøring af vaginalområdet. Det er udelukkende beregnet til privat brug og ikke beregnet til kommerciel brug. Anvend bidettoiletet udelukkende som beskrevet i denne betjeningsvejledning. Enhver anden brug gælder som ukorrekt anvendelse og kan føre til materielle skader og personskader. Fabrikanten eller forhandleren påtager sig intet ansvar for skader forårsaget af forkert brug.

ES Uso conforme al empleo previsto

El inodoro con ducha es exclusivamente apropiado para su uso en áreas interiores. El inodoro con ducha es aplicable para limpieza de la zona anal y para limpieza exterior de la zona vaginal. Está determinado sin excepción para el uso privado y no es apropiado para el área comercial. Utilice el inodoro con ducha solo como se describe en estas instrucciones de manejo. Cualquier otro uso vale como no conforme al empleo previsto y puede conducir a daños personales y materiales. El fabricante o distribuidor no asume ninguna responsabilidad por daños causados por un uso erróneo o no conforme al empleo previsto.

FR Utilisation conforme aux fins prévues

Le WC lavant convient exclusivement à une utilisation en intérieur. Le WC lavant est destiné à la toilette de la partie rectale et à l'hygiène externe de la zone vaginale. Il est exclusivement réservé à une utilisation dans le secteur privé et ne convient pas à une utilisation commerciale. N'utilisez le WC lavant que de la manière décrite dans cette notice d'utilisation. Toute autre utilisation est considérée comme non conforme aux dispositions et peut entraîner des dommages matériels ou personnels. Le fabricant ou le revendeur décline toute responsabilité pour les dommages qui résultent d'une utilisation non conforme ou non correcte.

GB Intended use

The shower WC is only suitable for indoor use. The shower WC can be used for cleaning the anal area and for external cleaning of the vaginal area. It is intended exclusively for private use and is not suitable for commercial use. Only use the shower WC as described in this operating manual. Any other use is considered improper and may result in damage to property or even personal injury. The manufacturer or dealer does not accept any liability for damage caused by improper or incorrect use.

HR Svrsishodna primjena

WC sa tušem je prikladan isključivo za uporabu u zatvorenom prostoru. WC sa tušem se koristi za pranje analnog i za vanjsko pranje vaginalnog područja. Bez izuzetka je određen za privatnu uporabu i nije predviđen za komercijalnu uporabu. Koristite WC sa tušem samo na način opisan u ovim uputama za uporabu. Svaka druga uporaba važi kao nesvrshodna i može dovesti do oštećenja predmeta i ozljeda. Proizvođač ili trgovac ne preuzima odgovornost za oštećenja, koja su nastala zbog nesvrshodne ili pogrešne uporabe.

HU Rendeltetészerű használat

A bidés WC kizárólag beltéri használatra alkalmas. A bidés WC az anális terület tisztítására és a vaginális terület külső tisztítására használható. Kizárólag otthoni használatra szolgál, közületi felhasználásra nem alkalmas. A bidés WC-t csak a jelen kezelési útmutatóban leírtak szerint használja. Minden más használat nem rendeltetészerűnek minősül, és anyagi kárhoz vagy személyi sérüléshez vezethet. A nem rendeltetészerű vagy hibás használat miatt keletkező károkért a gyártó vagy a kereskedő semmilyen felelősséget nem vállal.

IT Uso conforme

Il WC con doccia è adatto esclusivamente per l'uso in aree interne. Il WC con doccia è utilizzabile per l'igiene dell'area anale e per la detersione esterna dell'area vaginale. È pensato per un uso prettamente privato e non è adeguato ad un impiego in aree commerciali. Utilizzare il WC con doccia solo come descritto nelle presenti istruzioni per l'uso. Ogni altro utilizzo è da considerarsi improprio e potrebbe causare danni a persone o cose. Il produttore o rivenditore declina qualsiasi responsabilità per i danni derivanti da un uso improprio o scorretto.

NL Beoogd gebruik

De Douche-WC is uitsluitend geschikt voor gebruik binnenshuis. De Douche-WC kan worden gebruikt voor reiniging van het gebied rondom de anus en voor uitwendige reiniging van het gebied rondom de vagina. De Douche-WC is uitsluitend geschikt voor particulier gebruik en niet voor de commerciële sector. Gebruik de Douche-WC alleen zoals in deze handleiding beschreven. Elk ander gebruik geldt als niet beoogd en kan tot materiële of persoonlijk schade leiden. De fabrikant of handelaar is niet aansprakelijk voor schade die door niet beoogd of onjuist gebruik is ontstaan.

PL Zastosowanie zgodne z przeznaczeniem

Toaleta myjąca jest przeznaczona wyłącznie do użytku w pomieszczeniach. Urządzenie jest przeznaczone do mycia okolic analnych oraz zewnętrznego obmywania okolic intymnych u kobiet. Toaleta myjąca jest przeznaczona wyłącznie do użytku prywatnego i nie może być używana do celów działalności gospodarczej. Należy używać toalety myjącej wyłącznie zgodnie z opisem podanym w niniejszej instrukcji obsługi. Każde inne użycie jest traktowane jako niezgodne z przeznaczeniem i może prowadzić do szkód rzeczowych i osobowych. Producent i sprzedawca nie ponoszą żadnej odpowiedzialności za szkody powstałe wskutek niezgodnego z przeznaczeniem lub niewłaściwego używania.

RO Utilizarea conform destinației

Vasul de WC cu bideu încorporat este adecvat pentru utilizarea în spațiul interior. Vasul de WC cu bideu încorporat nu se poate utiliza pentru curățarea zonelor anale și pentru igiena exterioară a zonei vaginale. Acesta este destinat exclusiv pentru utilizare personală și nu este potrivit pentru domeniul profesional. Utilizați vasul de WC cu bideu

incorporat numai în modul descris în acest manual de utilizare. Orice altă utilizare este neconformă destinației prevăzute și poate cauza vătămări ale persoanelor sau daune materiale. Producătorul sau comerciantul nu își asumă răspunderea pentru daune, care au fost provocate de utilizarea neconformă sau greșită.

RU Использование по назначению

Унитаз-биде пригоден для использования исключительно в помещениях. Унитаз-биде можно использовать для мытья области анального отверстия и внешнего мытья вагинальной области. Он пригоден только для частного использования и не предназначен для промышленной сферы. Используйте унитаз-биде только так, как описано в данном руководстве по обслуживанию. Любое другое применение считается применением не по назначению и может привести к материальному ущербу или к травмированию людей. Производитель или дилер не несет никакой ответственности за ущерб, возникший в результате ненадлежащего или неправильного применения.

SE Ändamålsenlig användning

Dusch-WC:n är avsedd endast för användning inomhus. Dusch-WC:n är avsedd för rengöring av analregionen och för utvändigt rengöring av vaginalområdet. Den är avsedd uteslutande för privat bruk, och ej lämplig för kommersiella ändamål. Använd dusch-WC:n endast såsom beskrivs i denna bruksanvisning. All annan användning är icke ändamålsenlig och kan medföra sakskador eller personskador. Tillverkaren eller återförsäljaren åtar sig inget ansvar för skador som uppstår genom icke-ändamålsenligt eller felaktigt bruk.

SI Namenska uporaba

WC s prho je primeren izključno za uporabo v notranjih prostorih. WC s prho je predviden za čiščenje

analnega območja ter zunanje čiščenje vaginalnega območja. Predviden je izključno za zasebno uporabo in ni primerna za obrtna območja. WC s prho uporabljajte samo tako, kot je opisano v teh navodilih za uporabo. Vsaka drugačna uporaba velja kot napačna in lahko vodi do grotne škode ali telesnih poškodb. Proizvajalec ali trgovec ne prevzema nobene odgovornosti za škodo, nastalo zaradi nepredvidene ali napačne uporabe.

SK Používanie v súlade s určením

Sprchovacie WC je vhodné len na použitie v interiéri. Sprchovacie WC je možné použiť na čistenie análnej oblasti a na vonkajšie čistenie vaginálnej oblasti. Je určené na súkromné použitie bez výnimky a nie je vhodné na komerčné použitie. Sprchovacie WC používajte iba podľa popisu v tomto návode na obsluhu. Akékoľvek iné použitie sa považuje za nesprávne a môže viesť k poškodeniu majetku alebo zraneniam osôb. Výrobca alebo predajca nepreberajú zodpovednosť za škody spôsobené neúčelovým alebo nesprávnym použitím.

TR Amacına uygun kullanım

Bide sadece iç mekanlarda kullanım için uygundur. Bide, anüs bölgesi ve vajinal bölgenin dıştan temizlenmesinde kullanılır. Bu ürün istisnasız şekilde evde özel kullanım için tasarlanmış olup ticari mekanlarda kullanım için uygun değildir. Bideyi sadece kullanım kılavuzunda açıklandığı şekilde kullanın. Bunun dışındaki her türlü kullanım amacına aykırı kullanım olup can ve mal kaybına yol açabilir. Ürünün amacına aykırı veya hatalı kullanımından kaynaklanan hasarlardan üretici firma veya bayi herhangi bir sorumluluk üstlenmez.

BEDIENUNG

OPERATION INSTRUCTIONS

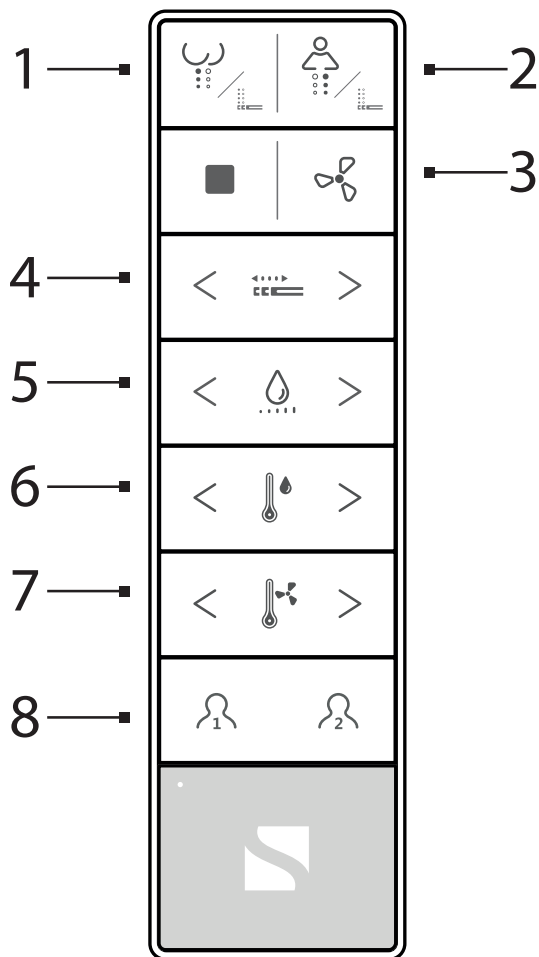

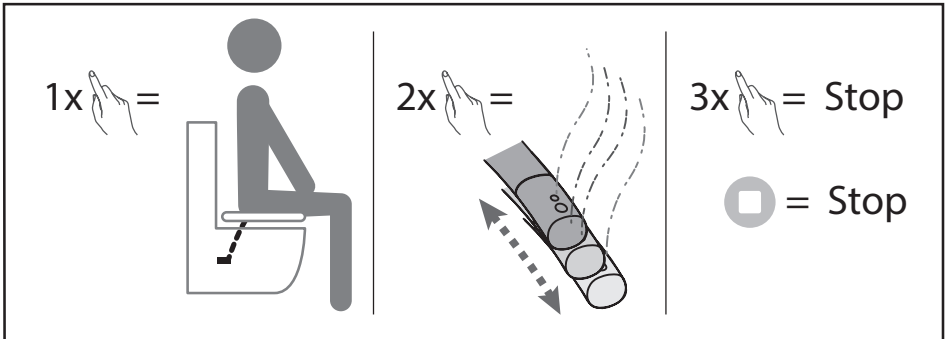
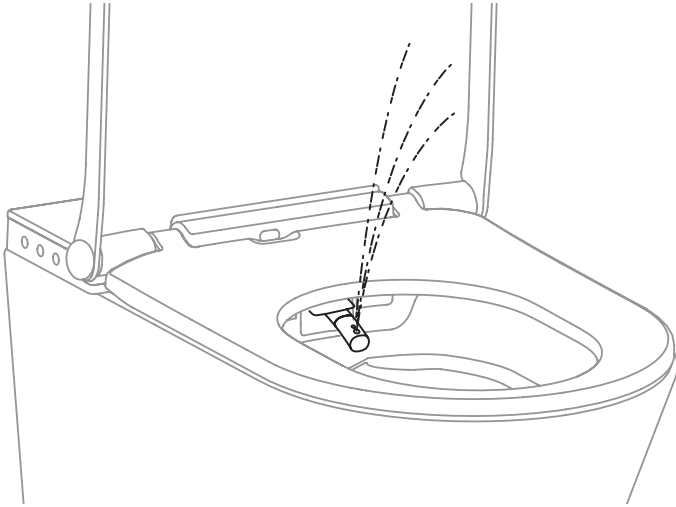
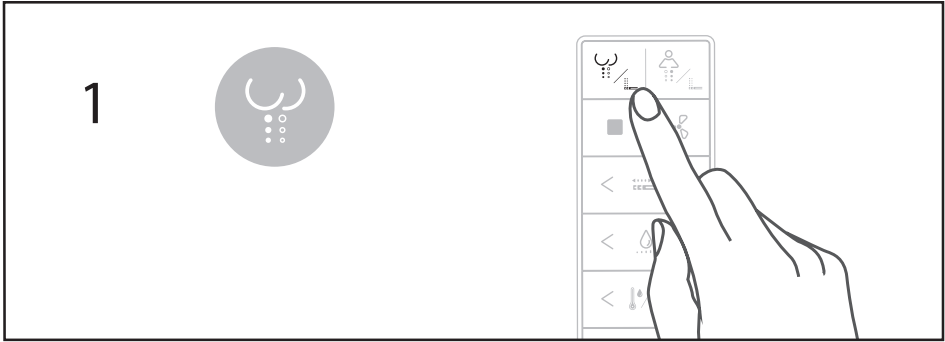

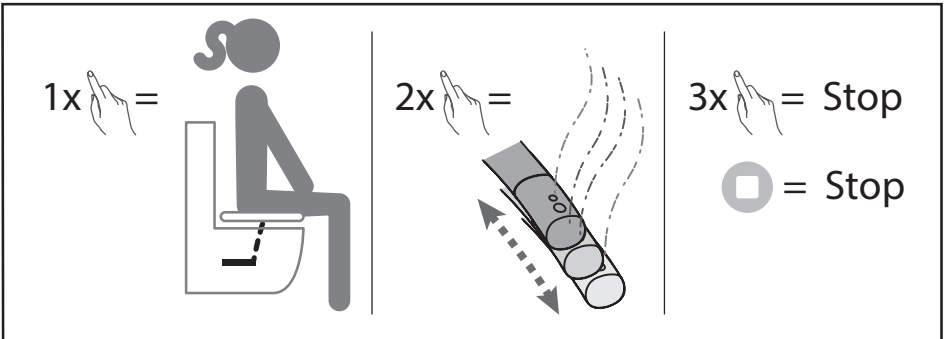
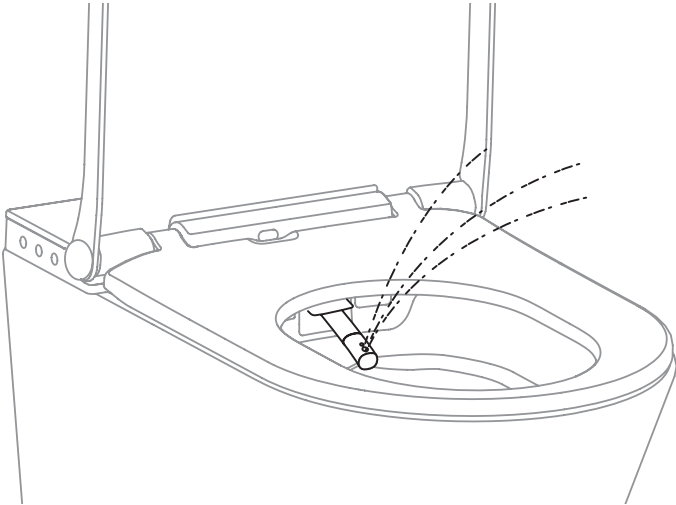
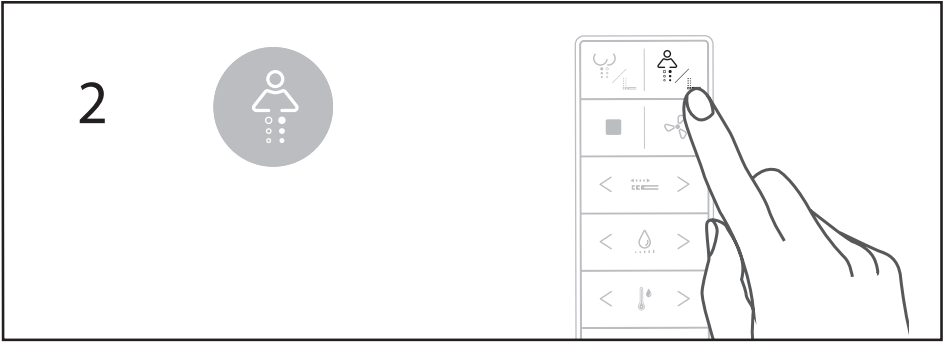

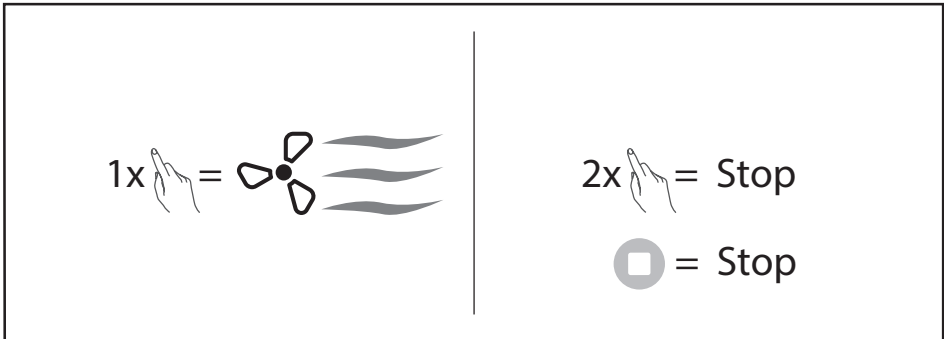
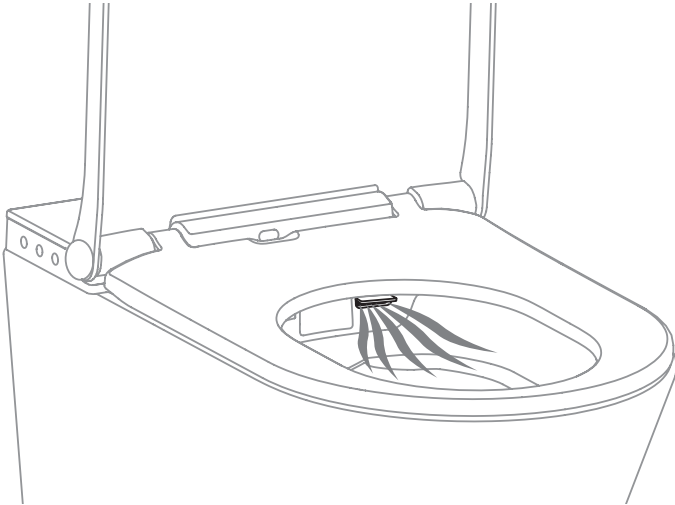
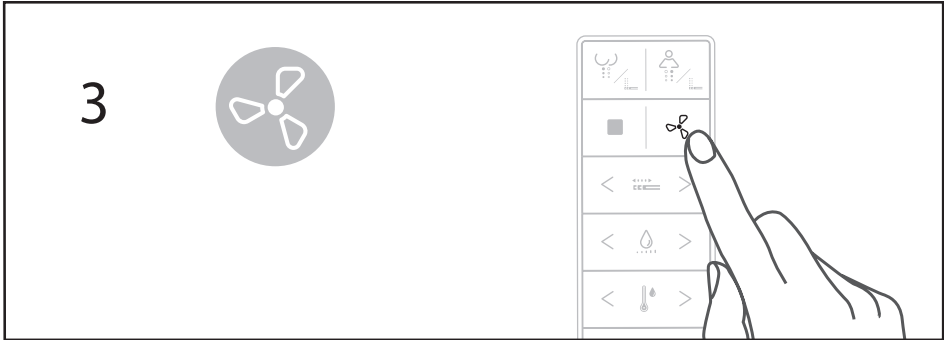

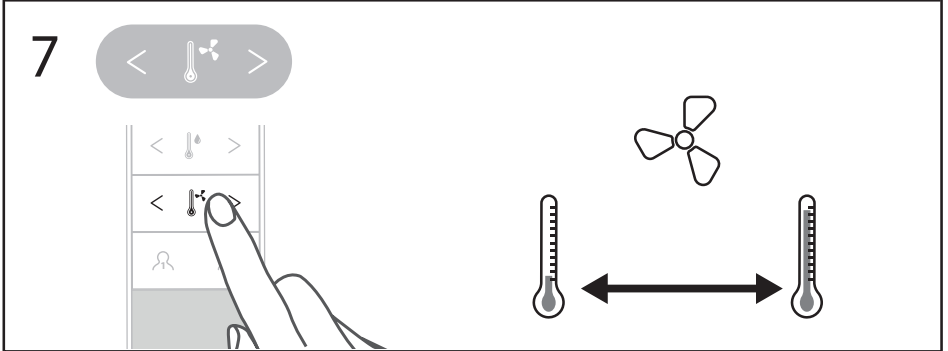
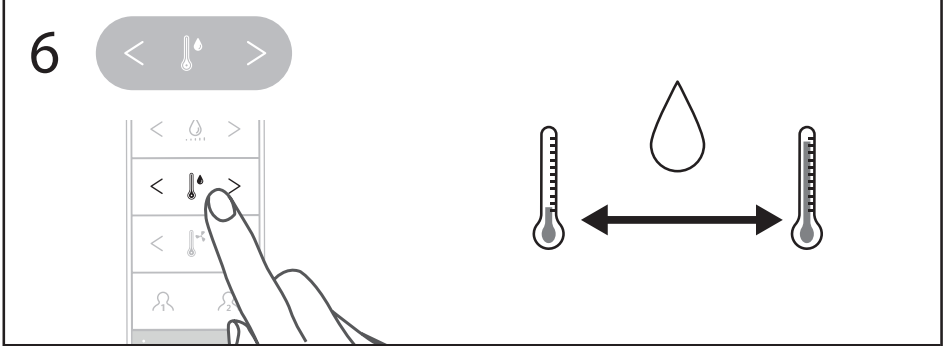
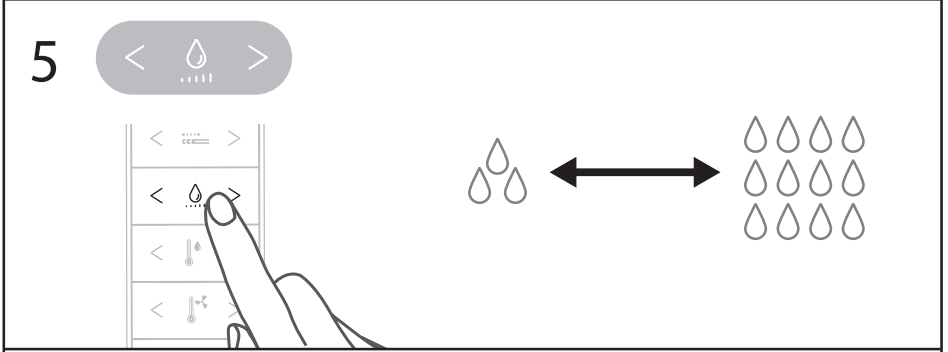
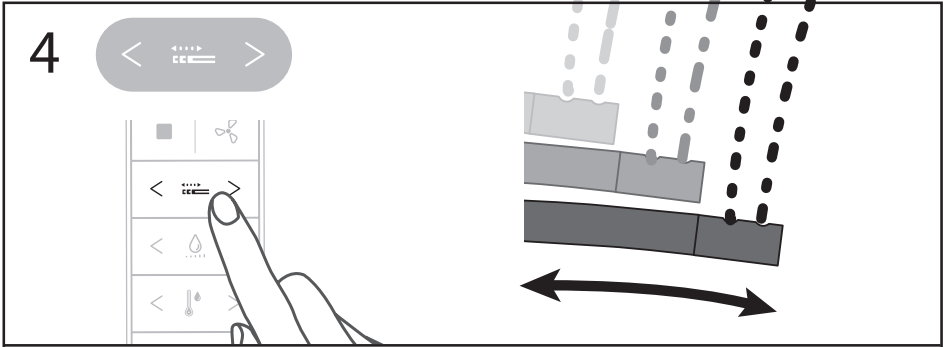

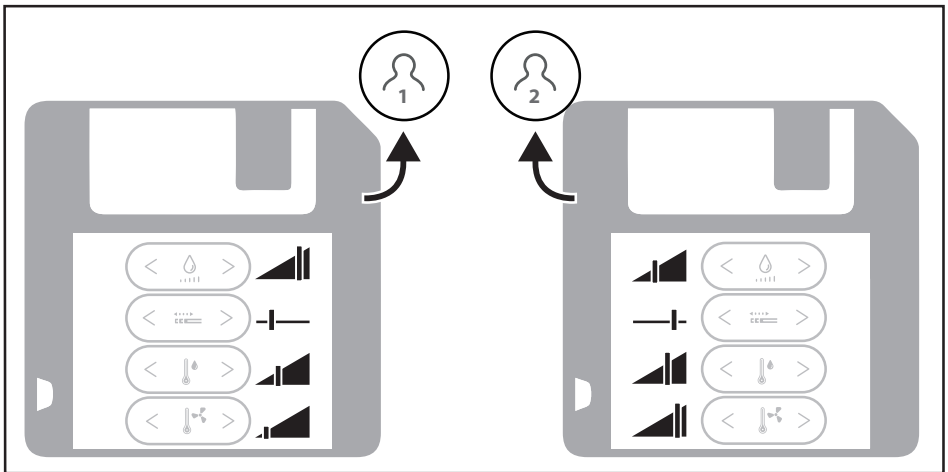
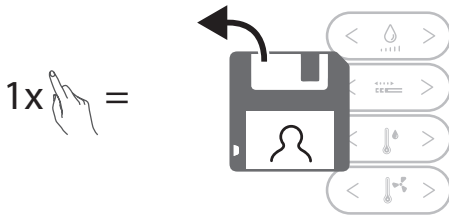
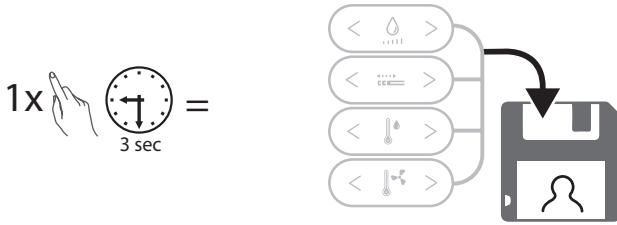
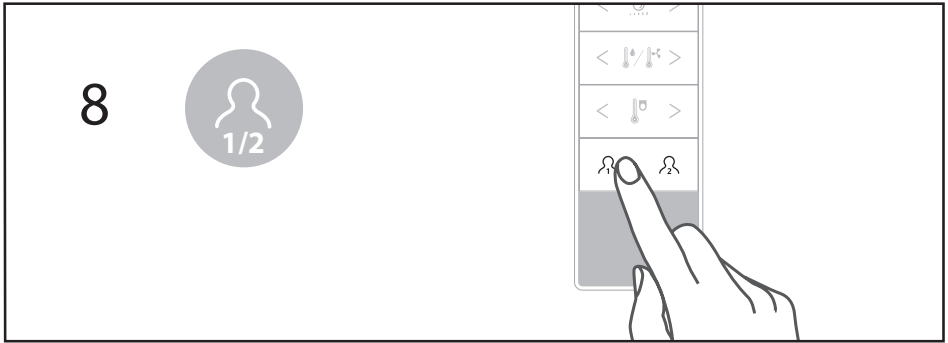

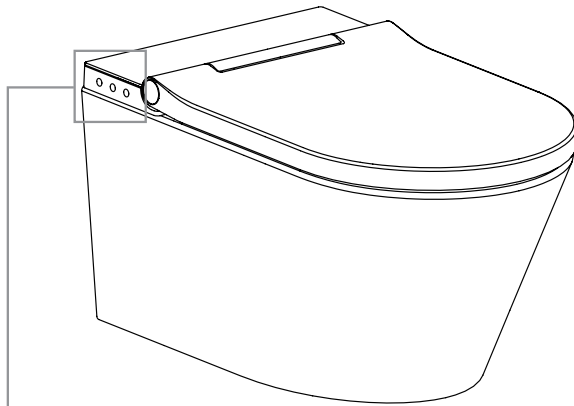

An/Aus/Standby
(Knopf ca. 15 Sekunden gedrückt halten zum Ein- und Ausschalten)

1 **2**

On/Off/Standby
(Hold button down for approx. 15 seconds to switch on and off).



Nachtlicht
Nightlight

Geruchsabsaugung
Deodorization

An/Aus
On/Off

Wassertemperatur
Water temperature

Entkalkung
Descaling

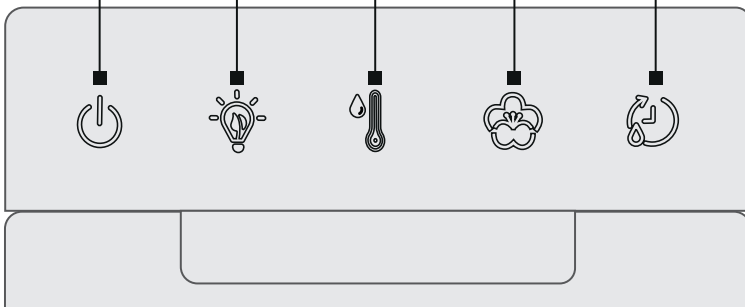

DE Pflegeanleitung

Dieses Produkt bedarf einer besonderen Pflege.

Beachten Sie daher bitte folgende Hinweise:

- Damit die Oberfläche nicht zerkratzt, wischen Sie diese nur mit etwas Seifenwasser und einem weichen Schwamm ab und trocknen mit einem weichen Tuch nach.
- **ACHTUNG!** Verwenden Sie keine Scheuermittel, ätzende Reinigungsmittel, Desinfektionsmittel oder Sprays mit aggressiven Zusätzen. Gehen Sie vorsichtig mit chemischen und kosmetischen Produkten um, einige können die Oberfläche Ihres WC-Sitzes beschädigen!
- Verwenden Sie keine Bürsten mit Metall- oder Nylonborsten sowie keine scharfen oder metallischen Reinigungsgegenstände wie Messer, harte Spachtel und dergleichen. Diese können die Oberflächen beschädigen.
- Wenn Sie zum Reinigen der Toilette einen Sanitärreiniger verwenden, spülen Sie diesen innerhalb von 3 Minuten raus und lassen Sie dabei den WC-Sitz und Deckel offen. Die Reinigerreste im WC-Becken abwischen.
- Die Düse sollte regelmäßig gereinigt und ggf. ersetzt werden.
- Führen Sie keine Gegenstände in die Geräteöffnungen ein!

CZ Pokyny k ošetřování

Tento výrobek nevyžaduje zvláštní péči.

Ale dodržujte následující pokyny:

- Aby nedošlo k poškrábání povrchu, umyjte jej trochou mýdlové vody, otřete měkkou houbou a poté jej vysušte měkkou utěrkou.
- **POZOR!** Nepoužívejte odírající prostředky, leptavé čisticí prostředky, dezinfekční prostředky nebo spreje s abrazivními přísadami. S chemickými a kosmetickými výrobky zacházejte opatrně, aby nemohlo dojít k poškození povrchu sedátka WC!
- Nepoužívejte kartáče s kovovými nebo nylonovými štětinami i ostré nebo kovové čisticí předměty, jako jsou nože, tvrdé špachtle apod. Tyto mohou poškodit povrch.

- Pokud k čištění toalety použijete sanitární čisticí prostředek, pak jej během 3 minut spláchněte a přitom nechejte otevřené sedátko a víko. Setřete zbytky čisticího prostředku v záchodové míse.
- Trysku byste měli pravidelně čistit a event. vyměnit.
- Do otvorů přístroje nevkládejte žádné předměty!

DK Plejevejledning

Dette produkt har behov særlig pleje.

Følg derfor venligst disse anvisninger:

- Rengør kun overfladen med lidt sæbevand og en blød svamp og tør den af med en blød klud for at undgå ridser på den.
- **ADVARSEL!** Brug ikke skuremidler, ætsende rengøringsmidler, desinfektionsmidler eller sprays med aggressive tilsætningsstoffer. Vær forsigtig, når du håndterer kemiske og kosmetiske produkter, da nogle kan beskadige bidettoiletets overflade!
- Brug ikke børster med metal- eller nylonhår eller skarpe eller metalliske rengøringsgenstande såsom knive, hårde spatler og lignende. Disse kan beskadige overfladen.
- Hvis du bruger toilettrens til rengøring af toilettet, skal du skylle det af inden for 3 minutter og lade toiletsædet og toiletlåget stå åbent. Tør eventuelle rester af toilettrens af toiletkummen.
- Dysen bør regelmæssigt rengøres og udskiftes ved behov.
- Stik ingen genstande ind gennem apparatåbningerne!

ES Instrucciones de conservación

Este producto requiere una conservación especial.

Observe por esta razón, por favor las siguientes indicaciones:

- Para que la superficie no se raye, frote esta solamente con un poco de agua jabonosa y una esponja suave y séquela con un paño suave.
- **¡ATENCIÓN!** No emplee ningún medio abrasivo, limpiadores corrosivos, agentes desinfectantes o spray con aditivos agresivos. ¡Manipule con precaución productos químicos o cosméticos, algunos pueden dañar la superficie del asiento de su inodoro!

- No emplee ningún cepillo con cerdas metálicas o de nylon así como ningún otro objeto de limpieza metálico o afilado como cuchillos espátulas duras y similares. Estos pueden dañar las superficies.
- Si para la limpieza del inodoro emplea un limpiador sanitario, enjuáguelo antes de 3 minutos y a la vez deje abierto el asiento y la tapa del inodoro. Frotar los restos de limpiador de la taza del inodoro.
- La ducha debe ser limpiada y en caso necesario sustituida regularmente.
- ¡No introduzca ningún objeto por las aberturas del aparato!
- In order for the surfaces not to get scratched, wipe them only with soapy water and a soft sponge, and dry with a soft towel.
- **CAUTION!** Do not use any scouring agents, corrosive cleaning agents, disinfectants or sprays with aggressive additives. Handle chemical and cosmetic products with care, some of them can damage the surface of your WC seat!
- Do not use aggressive cleaning agents, brushes with metal or nylon bristles or metallic cleaning objects such as knives, hard spatulas and the like. These may damage the surfaces.
- If you use a sanitary cleaner to clean the toilet, flush it within 3 minutes, leaving the WC seat and lid open. Wipe off the cleaner residues in the WC bowl.
- The nozzle should be cleaned regularly and replaced if necessary.
- Do not insert any objects into the device openings!

FR Instructions d'entretien

Le produit ne requiert pas d'entretien particulier. Veuillez respecter les instructions suivantes :

- Afin que la surface ne soit pas rayée, essuyez-la uniquement avec un peu d'eau savonneuse et une éponge humide puis séchez-la avec un chiffon doux.
- **ATTENTION !** N'utilisez pas de produits abrasifs, de nettoyeurs corrosifs, de désinfectants ou de sprays contenant des additifs agressifs. Utilisez les produits chimiques et cosmétiques avec précaution ; certains peuvent endommager la surface de votre lunette de WC !
- N'utilisez pas de brosses à poils métalliques ou en nylon, pas plus que des ustensiles de nettoyage tranchants ou métalliques tels que des couteaux, des spatules dures ou autres. Ils peuvent endommager les surfaces.
- Si vous utilisez un nettoyeur sanitaire pour le nettoyage du WC, rincez ce produit en l'espace de 3 minutes et laissez la lunette et l'abattant du WC ouverts. Essayez les restes de nettoyeur dans la cuvette du WC.
- La buse doit être nettoyée régulièrement et remplacée au besoin.
- N'introduisez aucun objet dans les ouvertures de l'appareil !

GB Care instructions

This product requires special care. Therefore please pay attention to the following instructions:

HR Upute za njegu

Za ovaj proizvod potrebna je posebna njega. Molimo pridržavajte se zbog toga sljedećih napomena:

- Kako se površina ne bi izgrebala, obrišite je samo s malo sapunice i mekanom spužvom i osušite s mekanom krpom.
- **POZOR!** Ne koristite abrazivna sredstva, nagrizajuća sredstva za čišćenje, sredstva za dezinfekciju ili sprejeve s agresivnim dodacima. Pažljivo postupajte s kemijskim i kozmetičkim proizvodima, pojedini mogu oštetiti površinu Vašeg WC sjedala!
- Ne koristite četke s metalnim ili najlonskim zubima kao i oštre ili metalne predmete za čišćenje kao što su nož, tvrda spatula i slično. Isti mogu oštetiti površinu.
- Kada za čišćenje toaleta koristite sredstvo za čišćenje sanitarija, isto saperite u roku od 3 minute i ostavite pri tome WC-sjedalo i poklopac otvorenim. Saperite ostatke sredstva za čišćenje u WC-umivaoniku.
- Mlaznica se treba redovno čistiti i eventualno zamijeniti.
- Ne uvodite predmete u otvore uređaja!

HU Gondozási útmutató

Ez a termék nem igényel külön gondozást.

Ezért tartsa be a következő utasításokat:

- A felület karcolódásának elkerülése érdekében mindig csak kevés szappanos vízzel és egy puha szivaccsal törölje le és egy puha kendővel törölje szárazra azt.
- **FIGYELEM!** Ne használjon súrolószert, maró hatású tisztítószert, fertőtlenítőszer vagy agresszív összetevőket tartalmazó spray-ket. Óvatosan bánjon a vegyi vagy kozmetikai termékekkel, mert némelyik károsíthatja az Ön WC ülőkéjének felületét!
- Ne használjon fém- vagy műanyagörtes kefét, valamint karcoló vagy fémes tisztítóeszközt, például kést, kemény spaklit és hasonlókat. Ezek megsérthetik a felületeket.
- Ha szanitertisztítót használ a WC tisztítására, akkor 3 percen belül öblítse le azt, és közben hagyja felhajtva az ülőkét és a fedelet. WC-ben maradt tisztítószert maradványokat törölje le.
- A fűvókát rendszeresen meg kell tisztítani és szükség esetén ki kell cserélni.
- Ne dugjon semmilyen tárgyat a készülék nyílásaiba!

IT Istruzioni per la manutenzione

Questo prodotto richiede una cura speciale.

Si raccomanda quindi di osservare le seguenti indicazioni:

- Per impedire che la superficie si graffi, pulirla solo con acqua e sapone e con una spugna delicata e poi asciugarla con un panno morbido.
- **ATTENZIONE!** Non impiegare abrasivi, detergenti corrosivi, disinfettanti o spray con additivi aggressivi. Fare attenzione quando si impiegano prodotti chimici o cosmetici: alcuni potrebbero danneggiare la superficie del sedile WC!
- Non impiegare spazzole con setole di metallo o nylon né oggetti affilati o metallici, come coltelli, spatole dure e simili. Questi possono danneggiare la superficie.
- Se si utilizza un detergente per sanitari per pulire il water, risciacquare entro 3 minuti, lasciando il sedile

del water e il coperchio aperti. Pulire i residui di detergente nel WC.

- Pulire regolarmente l'ugello e sostituirlo quando necessario.
- Non introdurre alcun oggetto nelle aperture del dispositivo!

NL Onderhoudsinstructies

Dit product heeft bijzonder onderhoud nodig.

Neem daarbij de volgende instructies in acht:

- Om te voorkomen dat er krassen op het oppervlak ontstaan, dient u dit met een beetje zeepsop en een zachte spons af te vegen en met een zachte doek na te drogen.
- **LET OP!** Gebruik geen schuurmiddelen, bijtende reinigingsmiddelen, desinfectiemiddelen of sprays met agressieve ingrediënten. Wees voorzichtig met chemische en cosmetische producten, sommigen kunnen het oppervlak van uw toiletzitting beschadigen!
- Gebruik geen borstels met metalen of nylon haren en geen scherpe of metalen reinigingsvoorwerpen zoals messen, harde spatels en dergelijke. Deze kunnen de oppervlakken beschadigen.
- Wanneer u voor het reinigen van het toilet een sanitair reinigingsmiddel gebruikt, dient u dit binnen 3 minuten eruit te spoelen waarbij u toiletzitting en -deksel open laat staan. De resten van het reinigingsmiddel in de toiletpot afvegen.
- De douche moet regelmatig worden gereinigd en indien nodig worden vervangen.
- Voer geen voorwerpen in de openingen van het apparaat in!

PL Instrukcja pielęgnacji

Ten produkt wymaga specjalnej pielęgnacji.

W związku z tym należy się stosować do następujących wskazówek:

- Aby nie zadrapać powierzchni, należy ją czyścić wyłącznie wodą z mydłem i miękką gąbką a do wycierania używać miękkiej szmatki.

- **UWAGA!** Nie używać żadnych środków szorujących, żrących środków czyszczących, środków dezynfekcyjnych lub sprayów z agresywnymi dodatkami. Należy ostrożnie postępować z produktami chemicznymi i kosmetycznymi, niektóre mogą uszkodzić powierzchnię deski sedesowej!
- Nie używać szczotek z metalowym lub nylonowym włosiem oraz metalowych przedmiotów do czyszczenia takich jak noże, twarde szpachelki itp. Mogą one uszkodzić powierzchnię.
- Jeśli do czyszczenia toalety używany jest środek do czyszczenia instalacji sanitarnych, należy spuścić go w ciągu 3 minut pozostawiając przy tym otwartą deskę i klapę sedesową. Następnie należy zetrzeć resztki środka z muszli.
- Dysze należy regularnie czyścić i w razie potrzeby wymienić.
- Nie wkładać żadnych przedmiotów do otworów urządzenia!

RO Instrucțiuni de întreținere

Acest produs necesită o întreținere specială.

De aceea, vă rugăm să respectați următoarele indicații:

- Pentru ca suprafața să nu se zgârie, ștergeți-o numai cu puțină apă cu săpun și un burete moale și uscați-o cu o lavetă moale.
- **ATENȚIE!** Nu utilizați agenți de curățare abrazivi sau caustici, soluții de dezinfectare sau spray-uri cu aditivi agresivi. Procedați cu atenție la utilizarea produselor chimice și cosmetice, unele pot deteriora suprafața vasului de WC!
- Nu folosiți perii metalice sau de nylon, și nici obiecte de curățare ascuțite sau metalice, cum ar fi cuțite, spatule dure și altele asemănătoare. Acestea pot deteriora suprafațele.
- În cazul în care pentru curățarea toaletei utilizați un detergent sanitar, spălați cu acesta în interior timp de 3 minute și lăsați deschise scaunul WC-ului și capacul. Ștergeți reziduurile de detergent din vasul de WC.
- Duza trebuie curățată la intervale regulate de timp și dacă este cazul, înlocuită.
- Nu introduceți obiecte în orificiile dispozitivului!

RU Руководство по уходу

Данное изделие требует специального ухода.

Поэтому необходимо учитывать следующее:

- Чтобы не поцарапать поверхность, ее можно мыть только слегка мыльной водой и мягкой губкой и протирать мягкой салфеткой.
- **ВНИМАНИЕ!** Нельзя использовать никакие абразивные или едкие чистящие средства, дезинфицирующие вещества или спреи с агрессивными добавками. С химическими и косметическими продуктами обращаться осторожно, некоторые из них могут повредить поверхность унитаза-биде!
- Нельзя использовать щетки с металлической или нейлоновой щетиной, а также любые острые или металлические чистящие предметы, такие как ножи, твердые лопатки и пр. Они могут повредить поверхность.
- Если для очистки туалета используется санитарное средство, его необходимо промыть водой в течение 3 минут, оставив при этом открытыми сиденье и крышку унитаза. Стереть остатки чистящего средства в унитазе.
- Сопло необходимо регулярно чистить, при необходимости заменить.
- Не вставлять никакие предметы в отверстия изделия!

SE Skötselanvisning

Denna produkt kräver särskilda skötselåtgärder.

Beakta därför följande hänvisningar:

- För att inte ytan skall repas måste man torka av den med endast litet såpvatten och en mjuk svamp. Eftertorka med en mjuk trasa.
- **OBS!** Använd inte skurmedel, frätande rengöringsmedel, desinfektionsmedel eller sprayer med aggressiva tillsatser. Var försiktig med kemiska och kosmetiska produkter, vissa kan skada ytan hos WC-sitsen!
- Använd inte aggressiva rengöringsmedel, borstar med metall- eller nylonborst, ej heller vassa eller metalliska rengöringsredskap såsom knivar, hårda spatlar och liknande. Det kan skada ytorna.

- Om man använder Wc-rengöring till rengöring av toaletten, måste man spola bort den inom 3 minuter, och sedan låta WC-sitsen och -locket vara öppet. Torka bort rester av rengöringsmedlet i WC-skålen.
- Munstycket måste rengöras regelbundet och ev. bytas ut.
- För inte in några förmål i apparatöppningarna!
- Ak na čistenie toalety použijete sanitárny čistič, tento do 3 minút vypláchnite a nechajte pritom WC dosku a veko otvorené. Utrite zvyšky čističa v WC mise.
- Tryska by mala byť pravidelne čistená a popr. vymenená.
- Do otvorov prístroja nevkładajte žiadne predmety!

SI Navodila za nego

Ta izdelek zahteva posebno nego.

Zato upoštevajte naslednje napotke:

- Da se površina ne bi popraskala, jo brišite samo z malo milnice ter mehko gobo in obrišite z mehko krpo.
- **POZOR!** Ne uporabljajte grobih in jedkih čistil, razkužil ali razpršil z agresivnimi dodatki. S kemičnimi in kozmetičnimi izdelki ravajte previdno, saj lahko nekateri poškodujejo površino vaše WC-deske!
- Ne uporabljajte krtač s kovinskimi ali najlonskimi ščetinami in ostrih ali kovinskih predmetov za čiščenje, kot so noži, trde lopatice ali podobno. Ti lahko poškodujejo površino.
- Če za čiščenje stranišča uporabljate sanitarno čistilo, ga v 3 minutah sperite in pri tem odprite WC-sedež in pokrov. Obrišite ostanke čistila v WC-školjki.
- Šobo je treba redno čistiti in po potrebi zamenjati.
- Ne vstavljajte predmetov v odprtine naprav!

SK Návod na starostlivosť

Tento výrobok vyžaduje osobitnú starostlivosť.

Dbajte pritom na nasledovné pokyny:

- Aby ste zabránili poškriabaniu povrchu, utierajte ho len s trochou mydlovej vody a mäkkej špongie a vysušte ho mäkkou utierkou.
- **POZOR!** Nepoužívajte abrazívne čistiace prostriedky, žieravé čistiace prostriedky, dezinfekčné prostriedky alebo spreje s agresívnymi prísadami. Pri manipulácii s chemickými a kozmetickými výrobkami zaobchádzajte opatrne, niektoré môžu poškodiť povrch vašej WC dosky!
- Nepoužívajte kefy s kovovými alebo nylonovými štetinami ako aj ostré alebo kovové predmety na čistenie, ako sú nože, tvrdé špachtle a podobne. Tieto môžu poškodiť povrchy.

TR Bakım kılavuzu

Bu ürün özel bir bakım çalışması gerektirir.

Bu nedenle aşağıda açıklanan bilgileri dikkate alın:

- Yüzeyin çizilmemesi için az miktar sabunlu su ve yumuşak bir sünger kullanarak silin ve yumuşak bir bez ile kurulayın.
- **DİKKAT!** Aşındırıcı, asitli deterjan, dezenfeksiyon malzemesi veya katkılı sprey kullanmayın. Kimyasal ve kozmetik ürünleri ile dikkatli olun, bazı ürünler bide oturmağının yüzeyine zarar verebilir!
- Aşırı keskin temizleme maddesi, metal veya naylon telli fırça, örneğin bıçak, sert spatula ve benzer araçlar gibi keskin veya metal temizleme araçları kullanmayın. Bunlar yüzeylere zarar verebilir.
- Tuvaleti temizleme işleminde banyo ve tuvalet temizleme maddeleri kullandığınızda bunları 3 dakika içinde sifonu çekerek durulayın, bu esnada bide kapağını açık tutun. Klozet tabanındaki deterjan artıklarını silerek temizleyin.
- Fiskiye nozulu düzenli olarak temizlenecek ve gerektiğinde değiştirilecektir.
- Aletin delikleri içine herhangi bir cisim sokmayın!

DE **Wartung**

- Prüfen Sie in regelmäßigen Abständen alle Anschlüsse und Verbindungen auf Dichtheit oder sichtbaren Beschädigungen.
- Betreiben Sie das Dusch-WC nicht, wenn es sichtbare Schäden aufweist oder das Netzkabel bzw. der Netzstecker defekt ist. Wenn das Netzkabel des Dusch-WC beschädigt ist, muss es durch den Hersteller oder seinen Kundendienst oder eine ähnlich qualifizierte Person ersetzt werden, um Gefährdungen zu vermeiden.
- Eine regelmäßige Entkalkung, mit dem Entkalker 1200514 – siehe S. 153, des Gerätes ist erforderlich, um Schäden zu vermeiden. Entkalken Sie ihr Gerät mindestens alle 3 Monate oder bei Anzeige des Geräts. Bei nicht sachgemäß durchgeführter Entkalkung z.B. durch Einfüllen nicht freigegebener Entkalker oder anderer Flüssigkeiten, erlischt der Gewährleistungsanspruch.
- Bitte beachten Sie dass der Aktivkohlefilter ein Verschleißteil ist und mindestens alle 3 Monate, oder bei minimierter Absaugung ausgetauscht werden sollte. Bei nicht sachgemäßem Austausch erlischt der Garantieanspruch.

CZ **Údržba**

- V pravidelných intervalech zkontrolujte u všech přípojek a spojů těsnost nebo viditelná poškození.
- WC se sprchou nepoužívejte, jestliže vykazuje viditelná poškození nebo je poškozený síťový kabel, popř. síťový konektor. Je-li síťový kabel WC se sprchou poškozen, musí být vyměněn výrobcem nebo jeho zákaznickým servisem či podobně kvalifikovanou osobou, aby se snížilo ohrožení.
- Aby nedošlo k poškození zařízení je nutné pravidelné odstraňování vodního kamene pomocí prostředku na odstraňování vodního kamene 1200514 – viz str. 153. Odstraňování vodního kamene z vašeho zařízení provádějte minimálně každé 3 měsíce nebo podle indikace na zařízení. Pokud není odstranění vodního kamene provedeno správně, např. naplněním neschváleným prostředkem na odstraňování vodního kamene nebo jinými kapalinami, zaniká nárok na záruku.

- Respektujte, že je filtr s aktivním uhlím opotřebitelný díl a že byste jej měli vyměňovat minimálně vždy po 3 měsících nebo při sníženém výkonu odsávání. Při nesprávné výměně zaniká nárok na záruku.

DK **Vedligeholdelse**

- Kontroller alle tilslutninger og forbindelser regelmæssigt for utætheder eller synlige skader.
- Brug ikke bidettoiletet, hvis det har synlige skader eller netkablet eller netstikket er defekt. Hvis bidettoiletets netkabel er beskadiget, skal det udskiftes af fabrikanten, dennes kundeservice eller en lignende kvalificeret person for at undgå farer.
- En regelmæssig afkalkning af enheden med afkalkningsmiddel 1200514 - se side 153 - er nødvendig for at forebygge skader. Apparatet skal helst afkalkes hver 3.måned eller når enheden viser det. Ved ikke-korrekt udført afkalkning, f.eks når der påfyldes ikke-godkendt afkalkningsmiddel eller andre væsker, bortfalder alle garantikrav.
- Vær opmærksom på, at filteret med aktivt kul er en sliddele og skal udskiftes mindst hver 3. måned eller hvis udsugningen er reduceret. Ved ukorrekt udskiftningen bortfalder garantikravet.

ES **Mantenimiento**

- Compruebe en intervalos regulares todas las conexiones y empalmes a su estanqueidad o daños visibles.
- No emplee el inodoro con ducha si presenta daños visibles o el cable o la clavija de red estén defectuosos. Si el cable de red del inodoro con ducha está dañado debe ser sustituido por el fabricante o su servicio postventa o una persona similar cualificada para evitar peligros.
- Se requiere una descalcificación periódica del aparato con el descalcificador 1200514 — véase la pág. 153 — para prevenir daños. Descalcifique el aparato como mínimo cada 3 meses o cuando lo indique el aparato. Si la descalcificación no se realiza adecuadamente, p. ej., por el llenado de descalcificador no autorizado u otros líquidos, se extingue el derecho de garantía.

- Por favor observe que el filtro de carbón activado es una pieza de desgaste y que debe ser sustituido como mínimo cada 3 meses o en caso de aspiración minimizada. En caso de una sustitución incorrecta rescinden los derechos de garantía.

FR Maintenance

- Contrôlez l'étanchéité ou la présence d'endommagements visibles sur tous les raccords et assemblages à des intervalles réguliers.
- Ne faites pas fonctionner le WC lavant lorsqu'il présente des dommages visibles ou lorsque le câble secteur ou la fiche mâle est endommagé. Si le câble secteur du WC lavant est endommagé, il doit être remplacé par le fabricant ou son service après-vente ou une autre personne à qualification similaire pour éviter des risques.
- Un détartrage régulier de l'appareil avec le détartrant 1200514, voir p. 153, est nécessaire pour éviter des dommages. Détartrez votre appareil au minimum tous les 3 mois ou en cas d'affichage sur l'appareil. Un détartrage effectué de manière non conforme, par exemple par le remplissage de détartrant non autorisé ou d'autres liquides, entraîne l'annulation de la garantie.
- Veuillez tenir compte que le filtre à charbon actif est une pièce d'usure et qu'il devrait être remplacé au moins tous les 3 mois ou lorsque l'aspiration est moins bonne. Le droit à garantie expire en cas de remplacement inadéquat.

GB Maintenance

- Check all the connections for leaks or visible damage at regular intervals.
- Do not operate the shower WC if there is visible damage or if the power cord or plug is defective. If the power cord of the shower WC is damaged, it must be replaced by the manufacturer, their customer service or a similarly qualified person in order to avoid hazards.
- Regular descaling of the unit, with the descaling agent 120514 (see p. 153), is necessary to prevent damage. Descal your appliance at least every 3

months or when the display indicates that descaling is required. In the event of improper descaling, e.g. by filling unapproved descaling agent or other liquids, the warranty is voided.

- Please note that the activated carbon filter is a wear part and should be replaced at least every 3 months or when suction is reduced. The warranty claim is voided if the replacement is not carried out properly.

HR Održavanje

- Provjerite u redovnim razmacima nepropustnost ili vidljiva oštećenja svih priključaka i spojeva.
- WC sa tušem nemojte koristiti, kada pokazuje vidljiva oštećenja ili je mrežni kabel odnosno mrežni utikač pokvaren. Kada je mrežni kabel WC-a sa tušem oštećen, mora ga zamijeniti proizvođač ili njegova servisna služba ili slično kvalificirana osoba, kako bi izbjegli oštećenja.
- Neophodno je redovito uklanjanje kamenca kod uređaja, sa sredstvom za uklanjanje kamenca 1200514 – vidi str. 153, da bi se izbjegla oštećenja. Uklonite kamenac iz Vašeg uređaja najmanje svaka 3 mjeseca ili kod prikaza uređaja. Kod nestručnog uklanjanja kamenca npr. punjenjem nedozvoljenih sredstava za uklanjanje kamenca ili drugih tekućina, gubi se pravo na jamstvo.
- Molimo imajte u vidu, da je filtar za aktivni ugljen potrošni dio i da se treba zamijeniti najmanje svaka 3 mjeseca ili kod umanjenog usisavanja. Kod nestručno izvedene zamjene gubi se pravo na jamstvo.

HU Karbantartás

- Rendszeresen ellenőrizze az összes csatlakozás és kapcsolat tömítettségét vagy esetleges látható sérüléseit.
- Ne használja a bidés WC-t, ha azon látható sérüléseket észlel, vagy a hálózati kábel, ill. hálózati dugó sérült. Ha a bidés WC hálózati kábele megsérült, akkor annak cseréjét a veszélyeztetések elkerülése érdekében a gyártónak vagy ügyfélszolgálatának, ill. azonos képzettséggel rendelkező személynek kell végrehajtani.

- A károk megelőzése érdekében a készüléket 1200514 vízkőoldóval - lásd 153. oldal, rendszeresen kell vízkőmentesíteni kell. Legalább 3 havonta vagy a készülék jelzése esetén végezzen vízkőmentesítést. Ha a vízkőmentesítést szakszerűtlenül végzik el, például nem engedélyezett vízkőoldó szerek vagy más folyadékok beöntésével, a garancia érvényét veszti.
- Kérjük, vegye figyelembe, hogy az aktív szenes szűrő kopó alkatrész, és legalább 3 havonta vagy az elszívási teljesítmény csökkenésekor ki kell cserélni. A szakszerűtlen módon elvégzett csere esetén a garanciális igény érvényét veszti.
- Gebruik de Douche-WC niet wanneer er zichtbare schade is of wanneer het netsnoer of de stekker defect is. Wanneer het netsnoer van de Douche-WC beschadigd is, moet deze door de fabrikant of diens klantenservice of een vergelijkbaar gekwalificeerde persoon worden vervangen, om gevaren te voorkomen.
- Om schade te voorkomen moet het apparaat regelmatig worden ontkalkt met ontkalker 1200514 - zie pagina 153. Ontkalk uw apparaat minstens eenmaal per 3 maanden of wanneer het apparaat dit aangeeft. Bij niet correct uitgevoerde ontkalking bijv. door het vullen met een niet goedgekeurde ontkalker of andere vloeistoffen, vervalt de garantie.
- Houd er rekening mee dat het actieve koolstoffilter aan slijtage onderhevig is en minstens eenmaal per 3 maanden of bij verminderde afzuiging moet worden vervangen. De garantie vervalt bij ondeskundige vervanging.

IT Manutenzione

- Verificare la tenuta stagna e la presenza di eventuali danni visibili su tutti gli allacci e i collegamenti a intervalli regolari.
- Non servirsi del WC con doccetta in presenza di danni visibili o se il cavo di rete o la spina di alimentazione sono difettosi. Se il cavo di rete del WC con doccetta viene danneggiato, è necessario farlo sostituire dal produttore, da un servizio di assistenza clienti oppure da una persona qualificata, per evitare eventuali pericoli.
- Una regolare decalcificazione con il decalcificante 1200514 (vedi p. 153) del dispositivo è necessaria per evitare danni. Decalcificare il dispositivo almeno ogni 3 mesi o quando visualizzato il dispositivo. In caso di decalcificazione impropria, ad esempio mediante l'immissione di un decalcificante non approvato o altri liquidi, il diritto alla garanzia legale decade.
- Si osservi che il filtro a carboni attivi è un pezzo usurabile da sostituire almeno ogni 3 mesi o quando l'aspirazione è ridotta. In caso di sostituzione impropria, la garanzia decade.

NL Onderhoud

- Controleer alle aansluitingen en koppelingen met regelmatige tussenpozen op dichtheid of zichtbare beschadigingen.
- W regularnych odstępach czasu należy sprawdzać wszystkie podłączenia i połączenia pod kątem szczelności oraz widocznych uszkodzeń.
- Nie należy używać toalety myjącej, gdy wykazuje ona widoczne uszkodzenia lub uszkodzony jest kabel zasilający bądź wtyczka. Gdy uszkodzony jest kabel zasilający toalety myjącej, musi on zostać wymieniony przez producenta, serwis producenta lub inną osobę o podobnych kwalifikacjach. Tylko w ten sposób można uniknąć zagrożenia.
- Regularne odkamienianie urządzenia przy pomocy środka do usuwania kamienia 1200514 – p. str. 153 jest niezbędne dla uniknięcia uszkodzeń. Odkamienianie należy wykonywać przynajmniej co 3 miesiące lub przy pojawieniu się odpowiedniej informacji na urządzeniu. W przypadku niepoprawnie przeprowadzonego odkamieniania, np. użycie niedopuszczonego środka do usuwania kamienia lub innego płynu, wygasa gwarancja.
- Należy pamiętać, że filtr z węglem aktywnym jest elementem podlegającym zużyciu i musi być wymieniany przynajmniej raz na 3 mie-

și ace lub przy zmniejszonym odsysaniu. Nieprawidłowa wymiana powoduje wygaśnięcie roszczeń gwarancyjnych.

RO Întreținerea

- Verificați toate racordurile și îmbinările la intervale regulate de timp cu privire la etanșeitate și deteriorări vizibile.
- Nu utilizați vasul de WC cu bideu încorporat dacă există deteriorări vizibile sau cablul de rețea, respectiv conectorul de rețea este defect. În cazul în care cablul de alimentare al vasului de WC cu bideu încorporat este deteriorat, acesta trebuie înlocuit de producător sau de serviciul pentru clienți al acestuia, respectiv de o persoană cu calificare similară, pentru evitarea pericolelor.
- Este necesară detartrarea regulată, cu ajutorul agentului de detartrare 1200514 – vezi pag. 153, a dispozitivului pentru a evita deteriorările. Detartrați dispozitivul la cel puțin fiecare 3 luni sau în cazul în care apare această sugestie pe afișajul dispozitivului. În cazul unei detartrări realizate necorespunzător, de exemplu prin umplerea unui agent de detartrare neaprobat sau a altor lichide, dreptul la garanție este anulat.
- Vă rugăm să aveți în vedere faptul că filtrul de cărbune activ este o piesă de uzură și trebuie înlocuit la fiecare 3 luni sau dacă se reduce puterea de aspirație. În cazul înlocuirii necorespunzătoare se anulează dreptul la garanție.

RU Техобслуживание

- Регулярно проверять герметичность и отсутствие видимых повреждений всех подключений и соединений.
- Нельзя использовать унитаз-биде, если он имеет видимые повреждения или же если сетевой кабель или сетевой штекер неисправны. При повреждении сетевого кабеля унитаза-биде он для предотвращения опасностей должен быть заменен производителем, его сервисной службой или лицом с аналогичной квалификацией.
- Во избежание повреждений необходимо регу-

лярно удалять с прибора известковые отложения с помощью средства для удаления известки 1200514 – см. стр. 153. Удаляйте известковые отложения с прибора не реже одного раза в 3 месяца или в зависимости от показаний прибора. Если удаление известковых отложений производится ненадлежащим образом, например, путем применения не утвержденных средств для удаления известки или других жидкостей, то гарантия будет аннулирована.

- Необходимо учесть, что фильтр с активированным углем является изнашиваемой деталью и должен менять по крайней мере через каждые 3 месяца или при достижении минимального уровня всасывания. При неправильно выполненной замене гарантия теряет свою силу.

SE Underhåll

- Kontrollera regelbundet alla anslutningar och förbindningar avs. täthet eller synliga skador.
- Använd inte dusch-WC:n om den uppvisar synliga skador eller om nätkabeln eller -kontakten är defekta. Om nätkabeln till dusch-WC:n skadas måste den bytas ut av tillverkaren, dennes kundtjänst eller person med liknande kvalifikationer, så att faror undviks.
- En regelbunden avkalkning av produkten måste ske, för undvikande av skador; använd avkalkningsmedel 1200514 – se s. 153. Avkalka produkten minst en gång var 3:e månad eller när tecken på kalk uppträder. Vid felaktigt utförd avkalkning, t.ex. genom användning av ej godkänt avkalkningsmedel eller andra vätskor, upphör garantin att gälla.
- Observera att aktivt-kol-filtret är en slitagekomponent, och måste bytas ut minst var 3:e månad eller vid minimerat utsug. Vid utbyte som inte har utförts korrekt upphör garantin att gälla.

SI Vzdrževanje

- Redno preverjajte vse priključke in povezave glede tesnjenja ali vidnih poškodb.

- WC-ja s prho ne uporabljajte, če je vidno poškodovan ali je električni kabel oz. električni vtič pokvarjen. Če se poškoduje električni kabel WC-ja s prho, ga mora zamenjati proizvajalec ali podobno usposobljena oseba osebno, da se preprečijo nevarnosti.
- Da preprečite škodo na napravi, je treba redno odstranjevati vodni kamen s sredstvom za odstranjevanje vodnega kamna 1200514 - glejte stran 153. Vodni kamen z naprave odstranite najmanj vsake 3 mesece ali ob znakih. Pri nepravilnem odstranjevanju vodnega kamna npr. z uporabo neodobrenega sredstva za odstranjevanje vodnega kamna ali drugih tekočin, garancija preneha veljati.
- Upoštevajte, da je aktivni ogljeni filter obrabni del, ki ga je treba zamenjati vsake 3 mesece ali pri zmanjšanju odsesovalne učinkovitosti. Pri nepravilni zamenjavi garancija preneha veljati.

SK Údržba

- V pravidelných odstupoch kontrolujte všetky pripojenia a spojenia na tesnosť alebo viditeľné poškodenia.
- Nepoužívajte sprchovacie WC, ak vykazuje viditeľné poškodenia alebo ak je chybný sieťový kábel, príp. sieťová zástrčka. Ak je sieťový kábel sprchovacieho WC poškodený, musí ho vymeniť výrobca alebo jeho zákaznícky servis alebo podobne kvalifikovaná osoba, aby sa zabránilo nebezpečenstvám.
- Pravidelné odvápnenie prístroja, s odvápnovačom 1200514 - pozri stranu 153, je potrebné, aby sa zabránilo poškodeniam. Odvápnite svoj prístroj najmenej každé 3 mesiace alebo pri indikácii prístroja. Pri neprimeranom vykonaní odvápnenia, napr. naplnením neschváleného odvápnovača alebo iných kvapalín, zaniká nárok na záručné plnenie.
- Myslite na to, že filter s aktívnym uhlím je opotrebovateľným dielom a mal by sa vymeniť najmenej každé 3 mesiace alebo pri zníženom odsávaní. Pri neprimeranej výmene zanikne nárok na záruku.

TR Bakım

- Bütün bağlantı ve birleşme yerlerinin sızdırmazlığını veya gözle görülebilir hasarı olup olmadığını düzenli aralıklarda kontrol edin.
- Bide üzerinde görülebilir hasar bulunduğu anda, elektrik kablosu veya fiş arızalı olduğunda bideyi kullanmayın. Bide nin elektrik kablosu hasar gördüğünde tehlikeleri önlemek için kablo üretici firma, müşteri hizmetleri veya benzer uzman personel tarafından değiştirilecektir.
- Hasarları önlemek için kireç çözücü 1200514 – bkz. S. 153, ile düzenli olarak kireçleri temizlemek gerekir. Cihazınızın kirecini en az her 3 ayda bir veya cihazın göstergesinde gösterilen talimata göre temizleyin. Kireç çözme işlemi talimatlara uygun olarak yapılmadığında, örneğin kullanımına izin verilmeyen kireç çözücü veya başka bir sıvı kullanılması halinde garanti hakkı kaybolur.
- Aktif kömür filtrenin sarf malzemesi olduğunu ve her 3 ayda bir veya aspirasyon özelliği azaldığında değiştirilmesi gerektiğini dikkate alın. Değiştirme işleminin talimatlara aykırı yapılması halinde garanti hakları son erer.

ENTKALKUNG DESCALING

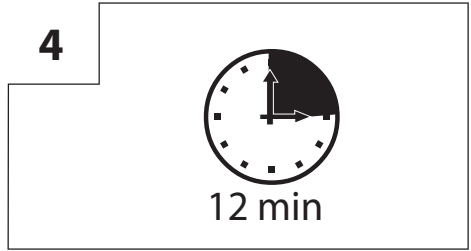
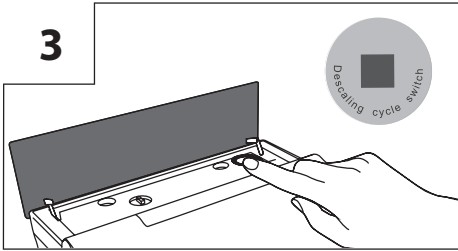
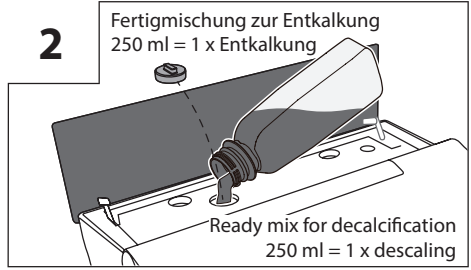
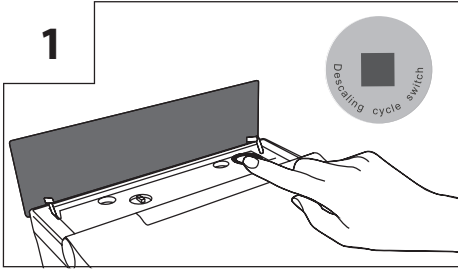
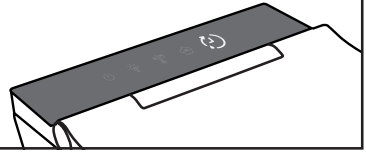

GERUCHSFILTER AUSTAUSCH DEODORIZING DEVICE EXCHANGE

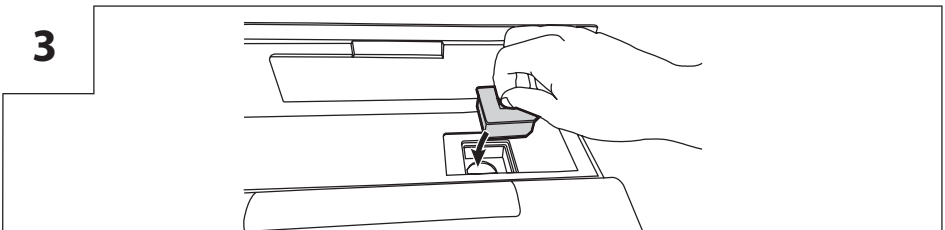
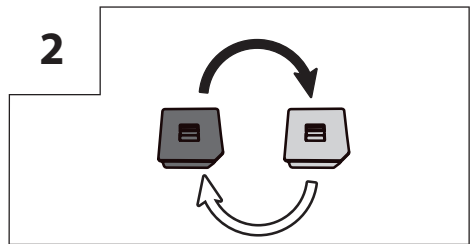
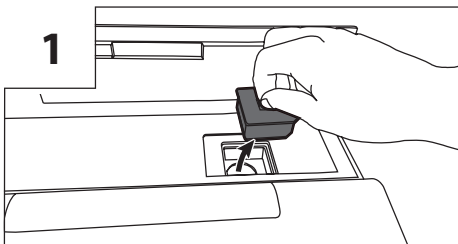

DÜSENREINIGUNG

NOZZLE CLEANING



1

 min 5 sec!

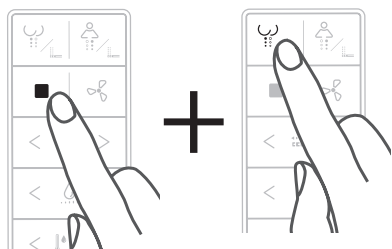

2

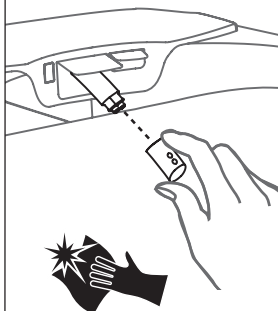

3

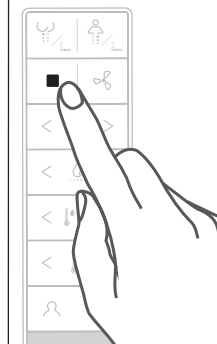

BATTERIEWECHSEL

BATTERY CHANGE



1

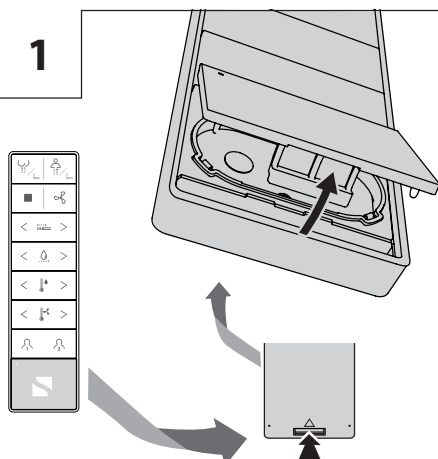

2

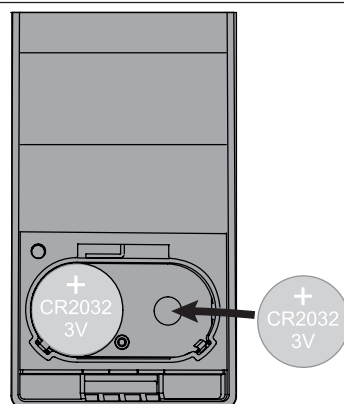

**Wenden Sie sich in den folgenden Fällen unbedingt an den Service unter folgender Adresse:
 Franz Joseph Schütte GmbH,
 Hullerweg 1, 49134 Wallenhorst**

- Generelle Empfehlung: Schalten Sie das Gerät am Hauptschalter für ca. 5-10 Minuten aus oder ziehen Sie wenn möglich den Stecker.
- **WARNUNG!** Führen Sie keine eigenständigen Reparaturen oder Modifizierungen am Produkt durch. Andernfalls besteht die Gefahr eines Stromschlags, einer Überhitzung, einer dauerhaften Beschädigung des Produkts, eines Brandes oder eines Kurzschlusses!
- Wenn nach dem erneuten Einstecken des Netzsteckers die Kontrollleuchte am Toilettenkörper immer noch nicht aufleuchtet sondern blinkt. (Bitte schalten Sie das Gerät am Hauptschalter aus oder ziehen Sie wenn möglich den Netzstecker)
- Wenn nach dem erneuten Einschalten der Stromversorgung die Kontrollleuchte an der Toilette immer noch aus ist (Bitte schalten Sie das Gerät am Hauptschalter aus oder ziehen Sie wenn möglich den Netzstecker)
- Wenn Rauch oder abnormale Geräusche auftreten.

Fehler	Bitte prüfen	Fehlerbehebung
Basisfunktionen		
Dusch-WC funktioniert nicht.	Keine Netzspannung.	Überprüfen Sie die Spannungsversorgung.
	Stecker nicht richtig eingesteckt.	Überprüfen Sie, dass der Netzstecker eingesteckt ist.
	Der RESET-Knopf ist nicht an der Sicherheitseinheit aktiviert.	Aktivieren Sie den RESET-Knopf (grau) an der Sicherungseinheit im Anschlusskabel.
	Das Dusch-WC befindet sich im Standby-Modus.	Betätigen Sie den Ein-/Aus-Schalter unter der Glasabdeckung.
Wasser tritt unten oder seitlich am Dusch-WC aus dem Gehäuse der Technischeinheit aus.	Unterbrechen Sie die Wasserversorgung und trennen Sie das Dusch-WC vom Stromnetz. Kontaktieren Sie den Kundenservice.	
Fernbedienung		
Die Kontrollleuchte an der Fernbedienung blinkt dauerhaft.	Die Batterien sind fast leer und sollten getauscht werden.	Tauschen Sie die Batterien aus.

Fehler	Bitte prüfen	Fehlerbehebung
Fernbedienung		
Fernbedienung funktioniert nicht.	Sind Batterien eingelegt?	Legen Sie Batterien ein.
	Sind die Batterien leer?	Tauschen Sie die Batterien aus.
	Sind die Batterien richtig eingelegt.	Legen Sie die Batterien polrichtig ein.
	Fernbedienung defekt.	Wenden Sie sich an den Kundendienst.
	Es erfolgt kein Signalton am Dusch-WC, beim Drücken eine Funktionstaste an der Fernbedienung.	<p>Koppeln Sie die Fernbedienung neu mit dem Dusch-WC.</p> <p>Schalten Sie das Dusch-WC am EIN-AUS-Schalter aus. Drücken sie dann ca. 5 Sekunden die Stoptaste der Fernbedienung, die LED beginnt schnell zu blinken. Schalten Sie das Dusch-WC wieder ein.</p> <p>Die Fernbedienung verbindet sich automatisch mit dem Dusch-WC, die LED hört auf zu blinken.</p>
Gesäß-Dusche / Lady-Dusche		
Der Wechsel zwischen Gesäß-Dusche und Lady-Dusche dauert länger als üblich.	Beim Wechsel findet eine automatische Rekalibrierung und Reinigung statt.	Normale Funktion, keine Fehlerbehebung notwendig.
Duscharm fährt nicht raus.	Der Wasser-Zulauf-Schlauch ist abgeknickt am WC. (Abb. 20 - Seite 60)	Entfernen Sie den Knick im Wasserschlauch. Wenden Sie sich an den Kundendienst.
Es kommt kein Wasser aus dem Duscharm.	Die Wasserversorgung ist unterbrochen.	Stellen Sie die Wasserversorgung wieder her.
	Die Wasserzufuhr am Anschlussventil ist unterbrochen.	Öffnen Sie die Wasserzufuhr am Anschlussventil.

Fehler	Bitte prüfen	Fehlerbehebung
Gesäß-Dusche / Lady-Dusche		
Es kommt kein Wasser aus dem Duscharm.	Der Wasser-Zulauf-Schlauch ist abgelenkt.	Entfernen Sie den Knick im Wasserschlauch. Wenden Sie sich an den Kundendienst.
	Die Düse ist blockiert.	Reinigen Sie die Düse. (Siehe Reinigungsfunktion Seite 83 in der Bedienungsanleitung)
Der Duscharm fährt aus und nach einem Signalton direkt wieder ein.	Überprüfen Sie die Wasserzufuhr.	Stellen Sie die Wasserzufuhr wieder her.
Wasser unter dem Dusch-WC.		Schalten Sie das Dusch-WC am EIN-AUS-Schalter aus, warten Sie ca. 10 Sekunden und schalten Sie das Dusch-WC wieder ein.
	Überprüfen Sie alle Verbindungen des Wasseranschlusses.	Dichten Sie die Verbindung neu ab.
	Überprüfen Sie das Ablassventil im Wassertank an der Unterseite der Technikereinheit.	Ablassventil mehrfach mit einem Finger betätigen, um Schmutz im Ventil zu entfernen. Ist das Ablassventil danach weiterhin undicht, wenden Sie sich an den Kundendienst.
Das Strahlbild des Duscharms ist ungleichmäßig.	Trennen Sie das Gerät vom Stromnetz und schließen Sie es wieder an. Das Gerät initialisiert sich neu. Wenden Sie sich an den Kundendienst.	
Der Wasserdruck ist zu gering.	Wassermenge ist auf Stufe 1 eingestellt*.	Wechseln Sie zu Stufe 2, 3, 4 oder 5*.
	Düse ist blockiert.	Reinigen Sie die Düse (Siehe Reinigungsfunktion Seite 83 in der Bedienungsanleitung).

Fehler	Bitte prüfen	Fehlerbehebung
Gesäß-Dusche / Lady-Dusche		
Der Wasserdruck ist zu gering.	Der Wasserfilter im Schlauchanschluss ist verschmutzt.	Reinigen Sie den Wasserfilter.
	Der Wasser-Zulauf-Schlauch ist abgeknickt am WC. (Abb. 20 - Seite 60)	Entfernen Sie den Knick im Wasserschlauch. Wenden Sie sich an den Kundendienst.
Die Wassertemperatur ist zu niedrig.	Die Wassertemperatur ist auf Stufe 0 oder 1 gestellt*.	Stellen Sie die Wassertemperatur auf Stufe 2, 3, 4 oder 5*.
Die Wassertemperatur ist zu hoch.	Die Wassertemperatur ist auf Stufe 5 gestellt*.	Stellen Sie die Wassertemperatur auf Stufe 1, 2, 3 oder 4*.
Der Wasserstrahl unterbricht plötzlich.	Die Duschfunktion schaltet sich automatisch nach 3 Minuten ab.	Normale Funktion, keine Fehlerbehebung notwendig.
Wasser tropft aus dem eingefahrenen Duscharm.	Der Duscharm wird vor und nach der Verwendung automatisch gereinigt.	Normale Funktion, keine Fehlerbehebung notwendig
An Warmwasserleitung angeschlossen.	Prüfen ob an Warmwasserleitung angeschlossen ist.	Muss an Kaltwasserleitung angeschlossen werden.
Warmlufttrockner		
Keine Funktion.	Der Benutzer wurde vom Sitzsensor nicht erkannt.	Verändern Sie Ihre Sitzposition.
Temperatur des Warmlufttrockners ist zu kalt.	Die Temperatur ist auf Stufe 1 eingestellt.*	Stellen Sie die Temperatur auf Stufe 2, 3, 4 oder 5*.
Temperatur des Warmlufttrockners ist zu heiß.	Die Temperatur ist auf Stufe 5 eingestellt.*	Stellen Sie die Temperatur auf Stufe 1, 2, 3 oder 4*.
Geruchsabsaugung		
Keine oder geringe Funktion.	Aktivkohlefilter ist blockiert.	Tauschen Sie den Aktivkohlefilter aus.
Geruchsabsaugung macht ungewöhnliche Geräusche.	Aktivkohlefilter ist blockiert.	Tauschen Sie den Aktivkohlefilter aus.

* Einstellungshinweis: 1 = Stufe Niedrig — 5 = Stufe Hoch

V následujících případech se bezpodmínečně obraťte na servis na následující adrese: Franz Joseph Schütte GmbH, Hullerweg 1, 49134 Wallenhorst/ Německo

- Obecné doporučení: Přístroj vypněte hlavním vypínačem asi na 5–10 minut nebo vytáhněte konektor, pokud je to možné.
- **VAROVÁNÍ!** Neprovádějte žádné svévolné změny nebo modifikace na výrobku. V opačném případě hrozí nebezpečí úrazu elektrickým proudem, přehřátí, trvalé poškození výrobku, požár nebo zkrat!
- Jestliže se po opětovném zasunutí síťového konektoru stále ještě nerozsvítí kontrolka na tělese toalety, ale jen bliká. (přístroj vypněte hlavním vypínačem nebo vytáhněte síťový konektor, pokud je to možné).
- Jestliže po opětovném zapnutí zdroje napětí stále ještě nesvítí kontrolka na toaletě (přístroj vypněte hlavním vypínačem nebo vytáhněte síťový konektor, pokud je to možné).
- Pokud uniká kouř nebo dochází k neobvyklému hluku.

Problém	Zkontrolovat	Řešení problémů
Základní funkce		
WC se sprchou nefunguje.	Bez síťového napětí.	Zkontrolujte pojistky zdroje napětí.
	Konektor není správně zasunutý.	Zkontrolujte, zda je správně zasunutý síťový konektor.
	Na bezpečnostní jednotce není aktivní tlačítko RESET.	Aktivujte tlačítko RESET (šedé) na bezpečnostní jednotce v připojovacím kabelu.
	WC se sprchou se nachází v režimu Standby.	Stiskněte vypínač pod skleněným krytem.
Voda z WC se sprchou uniká dole nebo na boku z krytu technické jednotky.	Přerušte zásobování vodou a odpojte WC se sprchou od elektrické sítě. Obraťte se na zákaznický servis.	
Dálkové ovládání		
Stále bliká kontrolka na dálkovém ovládání.	Baterie jsou téměř prázdné a měli byste je vyměnit.	Vyměňte baterie.

Problém	Zkontrolovat	Řešení problémů
Dálkové ovládání		
Dálkové ovládání nefunguje.	Jsou vloženy baterie?	Vložte baterie.
	Jsou baterie vybité?	Vyměňte baterie.
	Jsou baterie správně vloženy.	Baterie vložte podle pólů.
	Poškozené dálkové ovládání.	Obráťte se na zákaznický servis
	Pokud WC se sprchou nevydá signál při stisknutí funkčního tlačítka na dálkovém ovládání.	Dálkové ovládání znovu spojte s WC se sprchou. WC se sprchou vypněte hlavním vypínačem. Pak asi na 5 sekund stiskněte tlačítko Stop na dálkovém ovládání, LED začne rychle blikat. Znovu zapněte WC se sprchou. Dálkové ovládání se automaticky spojí s WC se sprchou, LED přestane blikat.
Hýžďová / dámská sprcha		
Přechod mezi hýžďovou a dámskou sprchou trvá déle než obvykle.	Při přechodu dochází k automatické recalibraci a čištění.	Normální funkce, není třeba zjišťovat závadu.
Rameno sprchy nevyjíždí.	Hadice přívodu vody na WC je zalomená (Obr. 20 - strana 60).	Odstraňte zalomení vodní hadice. Obráťte se na zákaznický servis.
Z ramena sprchy nevytéká voda.	Je přerušeno zásobování vodou.	Obnovte zásobování vodou.
	Přívod vody na připojovacím ventilu je přerušovaný.	Otevřete přívod vody na připojovacím ventilu.

Problém	Zkontrolovat	Řešení problémů
Hýžďová / dámská sprcha		
Z ramena sprchy nevytéká voda.	Hadice přívodu vody je zalomená.	Odstraňte zalomení vodní hadice. Obraťte se na zákaznický servis.
	Tryska je zablokovaná.	Vyčistěte trysku (viz Funkce čištění na straně 83 v návodu k použití).
Rameno sprchy se vysune a po zaznění signálu zase přímo zasune.	Zkontrolujte přívod vody.	Obnovte přívod vody.
Voda pod WC se sprchou.		WC se sprchou vypněte hlavním vypínačem, počkejte asi 10 sekund a pak jej zase zapněte.
	Zkontrolujte všechna spojení vodovodní přípojky.	Znovu utěsněte spojení.
	Zkontrolujte vypouštěcí ventil na spodní straně technické jednotky.	K odstranění nečistoty několikrát aktivujte vypouštěcí ventil prstem. Pokud dále netěsní vypouštěcí ventil, obraťte se na zákaznický servis.
Rameno sprchy nestříká rovnoměrně.	Přístroj odpojte od elektrické sítě a zase jej připojte. Přístroj se znovu nainstaluje. Obraťte se na zákaznický servis.	
Příliš nízký tlak vody	Množství vody je nastavené na stupeň 1*.	Přechod ke stupni 2, 3, 4 nebo 5*.
	Tryska je zablokovaná.	Vyčistěte trysku (viz Funkce čištění na straně 83 v návodu k použití).

Problém	Zkontrolovat	Řešení problémů
Hýžděová / dámská sprcha		
Příliš nízký tlak vody.	Vodní filtr v hadicové přípojce je znečištěný.	Vyčistěte vodní filtr.
	Hadice přívodu vody je zalomená.	Odstraňte zalomení vodní hadice. Obraťte se na zákaznický servis.
Teplota vody je příliš nízká.	Teplota vody je nastavená na stupeň 0 nebo 1*.	Teplotu vody nastavte na stupeň 2, 3, 4 nebo 5*.
Teplota vody je příliš vysoká.	Teplota vody je nastavená na stupeň 5*.	Teplotu vody nastavte na stupeň 1, 2, 3 nebo 4*.
Náhle dojde k přerušení proudu vody.	Funkce sprchy se automaticky vypne po 3 minutách.	Normální funkce, není třeba zjišťovat závadu.
Voda odkapává ze zasunutého ramena sprchy.	Rameno sprchy se automaticky umyje před a po použití.	Normální funkce, není třeba zjišťovat závadu.
Připojeno k vedení teplé vody.	Zkontrolujte, zda je připojené vedení teplé vody.	Musí být připojeno k vedení studené vody.
Teplovzdušný vysoušeč		
Bez funkce.	Senzor sezení nerozpoznal uživatele.	Změňte polohu při sezení.
Teplota teplovzdušného vysoušeče je příliš nízká.	Teplota je nastavená na stupeň 1*.	Teplotu nastavte na stupeň 2, 3, 4 nebo 5*.
Teplota teplovzdušného vysoušeče je příliš vysoká.	Teplota je nastavená na stupeň 5*.	Teplotu nastavte na stupeň 1, 2, 3 nebo 4*.
Odsávání zápachu		
Žádná nebo nízká funkce.	Filtr s aktivním uhlím je zablokovaný.	Vyměňte filtr s aktivním uhlím.
Odsávání zápachu vydává nezvyklé zvuky.	Filtr s aktivním uhlím je zablokovaný.	Vyměňte filtr s aktivním uhlím.

* Pokyny k nastavení: 1 = stupeň nízký — 5 = stupeň vysoký

DK Fejlafhjælpning

Kontakt i de følgende tilfælde under alle omstændigheder serviceafdelingen på følgende adresse: **Franz Joseph Schütte GmbH, Hullerweg 1, 49134 Wallenhorst/ Tyskland**

- Generel anbefaling: Sluk for produktet på hovedafbryderen i ca. 5-10 minutter eller tag stikket ud om muligt.
- **ADVARSEL!** Udfør ikke selv reparationer eller modifikationer på produktet. I modsat fald er der fare for elektrisk stød, overophedning, varig beskadigelse af produktet, brand eller kortslutning!
- Hvis kontrollampen på toilettet stadigvæk ikke lyser, men blinker, når netstikket er sat i igen. (sluk produktet på hovedafbryderen og tag stikket ud om muligt).
- Hvis kontrollampen på toilettet stadigvæk ikke lyser, når strømforsyningen er tændt igen (sluk produktet på hovedafbryderen og tag stikket ud om muligt).
- Hvis der forekommer røg eller unormale lyde.

Fejl	Kontroller følgende	Fejlafhjælpning
Basisfunktioner		
Bidettoiletet fungerer ikke.	Ingen netspænding.	Kontroller spændingsforsyningen.
	Stikket ikke sat rigtigt i.	Kontroller, at netstikket er sat i.
	RESET-knappen er ikke aktiveret på sikkerhedsanordningen.	Aktivér RESET-knappen (grå) på sikkerhedsanordningen i tilslutningskablet.
	Bidettoiletet er i standby-tilstand.	Tryk på TIL/FRA-kontakten under glasafdækningen.
Vand kommer ud af teknikkens hus nede eller på siden af bidettoiletet.	Afbryd vandforsyningen og afbryd bidettoiletet fra strømmettet. Kontakt kundeservice.	
Fjernbetjening		
Kontrollampen på fjernbetjeningen blinker permanent.	Batterierne er næsten tomme og bør udskiftes.	Udskift batterierne.

Fejl	Kontroller følgende	Fejlfhjælpning
Fjernbetjeningen fungerer ikke.	Er batterier sat i?	Isæt batterier.
	Er batterierne tomme?.	Udskift batterierne.
	Er batterierne sat rigtigt i.	Isæt batterierne med den rigtige polaritet.
	Fjernbetjening defekt.	Kontakt kundeservice.
	Der høres ingen signaltone på bidettoiletet, når en funktionsknop trykkes på fjernbetjeningen.	<p>Forbind fjernbetjeningen på ny med bidettoiletet.</p> <p>Sluk bidettoiletet på TÆND/SLUK-kontakten. Tryk så på fjernbetjeningens stopknop i ca. 5 sekunder, LED'en begynder at blinke hurtigt. Tænd igen bidettoiletet.</p> <p>Fjernbetjeningen forbinder sig automatisk med bidettoiletet, LED'en holder op med at blinke.</p>
Bagdel-skyl/dameskyl		
Skift mellem bagdel-skyl og dameskyl varer længere end normalt.	Under skiftet gennemføres en automatisk recalibrering og rengøring.	Normal funktion, ingen fejlfhjælpning påkrævet.
Sprayarmen kører ikke ud.	Vandtilførselsslangen er bøjet ved toiletet (Fig. 20 - side 60).	Fjern bøjningen i vandslangen Kontakt kundeservice.
Der kommer ingen vand ud af sprayarmen.	Vandforsyningen er afbrudt.	Genopret vandforsyningen.
	Vandtilførslen på tilslutningsventilen er afbrudt.	Åbn vandtilførslen på tilslutningsventilen.

Fejl	Kontroller følgende	Fejlfhjælpning
Bagdel-skyl/dameskyl		
Der kommer ingen vand ud af sprayarmen.	Vandtilførselsslangen er bøjet.	Fjern bøjningen i vandslangen Kontakt kundeservice.
	Dysen er blokeret.	Rengør dysen (se "Rengøringsfunktion" på side 83 i betjeningsvejledningen).
Sprayarmen kører ud og direkte ind i igen efter en signaltone.	Kontroller vandtilførslen.	Genopret vandtilførslen.
Vand under bidettoiletet.		Sluk bidettoiletet på TÆND/ SLUK-kontakten, vent i ca. 10 sekunder og tænd igen bidettoiletet.
	Kontroller alle vandtilslutningens forbindelser.	Tætn forbindelsen igen.
	Kontroller aftapningsventilen i vandtanken på teknikhedens underside.	Tryk flere gange på aftapningsventilen for at fjerne snavs i ventilen. Hvis aftapningsventilen derefter stadigvæk er utæt, kontakt kundeservice.
Sprayarmens strålemønster er uensartet.	Afbryd produktet fra strømnettet og tilslut det igen. Produktet initialiserer sig på ny. Kontakt kundeservice.	
Vandtrykket er for lavt.	Vandmængden er indstillet på trin 1.	Skift til trin 2, 3, 4 eller 5.
	Dysen er blokeret.	Rengør dysen (se "Rengøringsfunktion" på side 83 i betjeningsvejledningen).

Fejl	Kontroller følgende	Fejlfhjælpning
Bagdel-skyl/dameskyl		
Vandtrykket er for lavt.	Vandfilteret i slangetilslutningen er tilsmudset.	Rens vandfilteret.
	Vandtilførselsslangen er bøjet.	Fjern bøjningen i vandslangen Kontakt kundeservice.
Vandtemperaturen er for lav.	Vandtemperaturen er indstillet på trin 0 eller 1*.	Indstil vandtemperaturen på trin 2, 3, 4 eller 5*.
Vandtemperaturen er for høj.	Vandtemperaturen er indstillet på trin 5*.	Indstil vandtemperaturen på trin 1, 2, 3 eller 4*.
Vandstrålen afbrydes pludseligt.	Skyllefunktionen standser automatisk efter 3 minutter.	Normal funktion, ingen fejlfhjælpning påkrævet.
Vand drypper ud af den indkørte sprayarm.	Sprayarmen rengøres automatisk før og efter brug.	Normal funktion, ingen fejlfhjælpning påkrævet.
Tilsluttet til varmtvandsledning.	Kontroller, om tilsluttet til varmtvandsledningen.	Skal være tilsluttet til koldt- vandsledningen.
Varmlufttørrer		
Ingen funktion.	Brugeren registreres ikke af sædesensoren.	Skift din siddeposition.
Varmlufttørrerens temperatur er for kold.	Temperaturen er indstillet på trin 1*.	Indstil temperaturen på trin 2, 3, 4 eller 5*.
Varmlufttørrerens temperatur er for varm.	Temperaturen er indstillet på trin 5*.	Indstil temperaturen på trin 1, 2, 3 eller 4*.
Lugtudsugning		
Ingen eller minimal funktion.	Filteret med aktivt kul er blokeret.	Udskift filteret med aktivt kul.
Lugtudsugningen laver mærkelig lyde.	Filteret med aktivt kul er blokeret.	Udskift filteret med aktivt kul.

* Indstillingshenvisning: 1 = lavt trin — 5 = højt trin

En los siguientes casos dirijase imprescindiblemente al servicio técnico en la siguiente dirección: Franz Joseph Schütte GmbH, Hullerweg 1, 49134 Wallenhorst/Alemania

- Recomendaciones generales: Desconecte el aparato por el interruptor principal por aprox. 5–10 minutos o extraiga en lo posible la clavija de la red.
- **¡ADVERTENCIA!** No realice ninguna reparación o modificación arbitraria en el producto. ¡En caso contrario existe el peligro de una descarga eléctrica, un sobrecalentamiento, un daño permanente en el producto, un incendio o un cortocircuito!
- Cuando tras un nuevo enchufe de la clavija de red el piloto de control en el cuerpo del inodoro aún no se enciende sino parpadea. (Por favor desconecte el aparato por el interruptor principal o extraiga en lo posible la clavija de la red).
- Cuando tras una nueva conexión del suministro de corriente el piloto de control en el inodoro aún está apagado (Por favor desconecte el aparato por el interruptor principal o extraiga en lo posible la clavija de la red).
- Si se genera humo o ruidos anormales.

Fallo	Por favor, comprobar	Solución de fallos
Funciones básicas		
El inodoro con ducha no funciona.	Falta tensión de red.	Compruebe la alimentación de corriente.
	Clavija no correctamente enchufada.	Compruebe de que la clavija de red esté enchufada.
	El botón de RESET no está activado en la unidad de seguridad.	Active el botón de RESET (gris) en la unidad de seguridad del cable de conexión.
	El inodoro con ducha no se encuentra en modo standby.	Accione el interruptor On/Off debajo de la cubierta de vidrio.
Se fuga agua abajo o lateralmente de la carcasa de la unidad técnica del inodoro con ducha.	Interrumpa el suministro de agua y separe el inodoro con ducha de la red de corriente. Contacte el servicio postventa.	
Control remoto		
El piloto de control en el control remoto parpadea permanentemente.	Las pilas están casi agotadas y deben ser sustituidas.	Sustituya las pilas.

Fallo	Por favor, comprobar	Solución de fallos
Control remoto		
El control remoto no funciona.	¿Se han colocado las pilas?	Coloque las pilas.
	¿Están agotadas las pilas?	Sustituya las pilas.
	Están correctamente colocadas las pilas.	Coloque las pilas con la polaridad correcta.
	Control remoto defectuoso.	Diríjase al servicio postventa.
	No se produce ningún tono de señal en el inodoro con ducha al presionar una tecla de funciones o el control remoto.	<p>Acople el control remoto nuevamente con el inodoro con ducha.</p> <p>Desconecte el inodoro con ducha por el interruptor ON-OFF. Presione entonces aprox. 5 segundos la tecla de parada del control remoto, el LED comienza a parpadear rápidamente. Vuelva a conectar el inodoro con ducha.</p> <p>El control remoto se conecta automáticamente con el inodoro con ducha y el LED deja de parpadear.</p>
Ducha de trasero / Ducha para damas		
El cambio entre ducha de trasero y ducha para damas demora más que lo habitual.	Durante el cambio se produce una recalibración automática y una limpieza.	Función normal, no requiere ninguna eliminación de fallo.
El brazo de ducha no se extrae.	El tubo flexible de alimentación de agua está doblado en el inodoro. (Fig.20 - página 60)	Elimine el doblado en el tubo flexible de agua. Diríjase al servicio postventa.
No sale agua del brazo de ducha.	El suministro de agua está interrumpido.	Restablezca el suministro de agua.
	La alimentación de agua en la válvula de conexión está interrumpida.	Abra la alimentación de agua en la válvula de conexión.

Fallo	Por favor, comprobar	Solución de fallos
Ducha de trasero / Ducha para damas		
No sale agua del brazo de ducha.	El tubo flexible de alimentación de agua está doblado.	Elimine el doblado en el tubo flexible de agua. Diríjase al servicio postventa.
	La tobera está bloqueada.	Limpie la tobera (véase funciones de limpieza página 83 en las instrucciones de manejo).
Tras el tono de señal el brazo de ducha se introduce nuevamente.	Compruebe la alimentación de agua.	Restablezca el suministro de agua.
Agua debajo del inodoro con ducha.		Desconecte el inodoro con ducha por el interruptor ON-OFF, aguarde aprox. 10 segundos y conéctelo nuevamente.
	Compruebe todos los empalmes de la conexión de agua.	Obtore nuevamente la conexión.
	Compruebe la válvula de descarga en el depósito de agua en la parte inferior de la unidad técnica.	Accionar la válvula de descarga varias veces con el dedo para eliminar la suciedad de la válvula. Si después de ello la válvula de descarga sigue estando inestanca diríjase al servicio postventa.
La proyección del chorro del brazo de la ducha es irregular.	Separe el aparato de la red de corriente y vuelva a conectarlo. El aparato se reinicializa nuevamente. Diríjase al servicio postventa.	
La presión de agua es demasiado baja.	La temperatura del agua está ajustada en nivel 1*.	Cambie el ajuste a nivel 2, 3, 4 o 5*.
	La tobera está bloqueada.	Limpie la tobera (véase funciones de limpieza página 83 en las instrucciones de manejo).

Fallo	Por favor, comprobar	Solución de fallos
Ducha de trasero / Ducha para damas		
La presión de agua es demasiado baja.	El filtro de agua en la conexión del tubo flexible está sucio.	Limpie el filtro de agua.
	El tubo flexible de alimentación de agua está doblado.	Elimine el doblado en el tubo flexible de agua. Diríjase al servicio postventa.
La temperatura del agua es demasiado baja.	La temperatura del agua está ajustada en nivel 0 o 1*.	Ajuste la temperatura de agua a nivel 2, 3, 4, o 5*.
La temperatura del agua es demasiado elevada.	La temperatura del agua está ajustada en nivel 5*	Ajuste la temperatura de agua a nivel 1, 2, 3, o 4*
El chorro de agua se interrumpe súbitamente	La función de ducha se desconecta automáticamente tras 3 minutos.	Función normal, no requiere eliminación de fallo.
Gotea agua del brazo de ducha introducido.	El brazo de ducha se limpia automáticamente antes y después de la utilización.	Función normal, no requiere eliminación de fallo.
Conectado a la tubería de agua.	Compruebe si la tubería de agua está conectada.	Debe ser conectada a la tubería de agua fría.
Secador de aire caliente		
Ninguna función.	El usuario no ha sido detectado por el sensor del asiento.	Modifique su posición en el asiento.
La temperatura del secador de aire caliente es demasiado fría.	La temperatura del agua está ajustada en nivel 1.*	Ajuste la temperatura de agua a nivel 2, 3, 4, o 5*.
La temperatura del secador de aire caliente es demasiado caliente.	La temperatura del agua está ajustada en nivel 5.*	Ajuste la temperatura de agua a nivel 1, 2, 3, o 4*.
Aspiración de olores		
Ninguna o función reducida.	El filtro de carbón activado está bloqueado.	Sustituya el filtro de carbón activado.
La aspiración de olores hace ruidos anormales.	El filtro de carbón activado está bloqueado.	Sustituya el filtro de carbón activado.

* Indicación de ajuste: 1 = Nivel bajo — 5 = Nivel alto

FR Élimination des dysfonctionnements

Dans les cas suivants, adressez-vous impérativement au service après-vente à l'adresse ci-après : Franz Joseph Schütte GmbH, Hullerweg 1, 49134 Wallenhorst/Allemagne

- Recommandation générale : Débranchez l'appareil sur l'interrupteur principal pendant env. 5-10 minutes ou débranchez si possible la fiche.
- **AVERTISSEMENT !** N'effectuez aucune réparation ou modification sur le produit de votre propre chef. Dans le cas contraire, il y a risque de décharge électrique, d'une surchauffe, d'un endommagement durable du produit, d'un incendie ou d'un court-circuit !
- Lorsque, après avoir à nouveau branché la fiche mâle, la lampe témoin sur le corps du WC n'est toujours pas durablement allumée mais clignote. (Veuillez mettre l'appareil hors service par l'interrupteur principal ou débranchez si possible la fiche mâle).
- Si, après la remise en marche de l'alimentation en courant, la lampe témoin sur le WC n'est toujours pas allumée (Veuillez mettre l'appareil hors service par l'interrupteur principal ou débranchez si possible la fiche mâle).
- Si de la fumée apparaît ou si des bruits anormaux se font entendre.

Dysfonctionnements	À contrôler	Élimination des dysfonctionnements
Fonctions de base		
Le WC lavant ne fonctionne pas.	Pas de tension secteur.	Contrôle l'alimentation en tension.
	Fiche non correctement branchée.	Vérifiez que la fiche mâle est bien branchée.
	Le bouton RESET sur l'unité de sécurité n'est pas activé.	Activez le bouton RESET (gris) sur l'unité de sécurité dans le câble de raccordement.
	Le WC lavant se trouve en mode standby.	Actionnez l'interrupteur. Marche/Arrêt sous le recouvrement en verre.
De l'eau s'échappe du boîtier de l'unité technique sous ou sur le côté du WC lavant.	Coupez l'alimentation en eau et débranchez le WC lavant du réseau de courant. Contactez le service après-vente.	
Télécommande		
La lampe-témoin sur la télécommande clignote constamment.	Les piles sont presque vides et devraient être remplacées.	Remplacez les piles.

Dysfonctionnements	À contrôler	Élimination des dysfonctionnements
Télécommande		
La télécommande ne fonctionne pas.	Les piles sont-elles en place ?	Mettez les piles en place.
	Les piles sont-elles usées ?	Remplacez les piles.
	Les piles sont-elles correctement en place.	Respectez la polarité des piles.
	Télécommande défectueuse.	Adressez-vous au service après-vente.
	Pas de tonalité sur le WC lavant lors de l'actionnement d'une touche fonctionnelle sur la télécommande.	<p>Couplez à nouveau la télécommande avec le WC lavant.</p> <p>Mettez le WC lavant hors service par l'interrupteur MARCHÉ-ARRÊT. Si vous appuyez ensuite pendant env. 5 secondes sur la touche d'arrêt de la télécommande, la LED commence à clignoter rapidement. Remettez en marche le WC lavant.</p> <p>La télécommande se connecte automatiquement avec le WC lavant et la LED arrête de clignoter.</p>
Douchette rectale / Douchette dame		
Le passage de la douchette rectale à la douchette dame et vice-versa dure plus longtemps que d'habitude.	Une recalibrage automatique et un nettoyage ont lieu lors du changement.	Fonction normale, pas d'élimination de dysfonctionnements nécessaire.
Le bras de la douchette ne sort pas.	Le flexible d'arrivée d'eau est plié sur le WC (Fig.20 - page 60).	Éliminez le pliage sur le flexible à eau. Adressez-vous au service après-vente.
Le bras de la douchette ne délivre pas d'eau.	L'alimentation en eau est interrompue.	Rétablissez l'alimentation en eau.
	L'alimentation en eau sur la vanne de raccordement est interrompue.	Ouvrez l'alimentation en eau sur la vanne de raccordement.

Dysfonctionnements	À contrôler	Élimination des dysfonctionnements
Douchette rectale / Douchette dame		
Le bras de la douchette ne délivre pas d'eau.	Le flexible d'alimentation en eau est plié.	Éliminez le pliage sur le flexible à eau. Adressez-vous au service après-vente.
	La buse est bloquée.	Nettoyez la buse (voir Fonction de nettoyage Page 83 de la Notice d'utilisation).
Le bras de la douchette sort et rentre à nouveau directement après une tonalité.	Contrôlez l'alimentation en eau.	Rétablissez l'alimentation en eau.
Présence d'eau sous le WC lavant.		Mettez le WC lavant hors service par l'interrupteur MARCHE-ARRÊT, attendez env. 10 secondes et remettez en marche le WC lavant.
	Contrôlez toutes les connexions du raccord à eau.	Étanchéifiez à nouveau la connexion.
	Contrôlez la vanne d'écoulement dans le réservoir d'eau sur la face inférieure de l'unité technique.	Actionnez la vanne d'écoulement d'un doigt pour éliminer la saleté qu'elle contient. Adressez-vous au service après-vente si la vanne d'écoulement est toujours non étanche.
Le jet pulvérisé par le bras de la douchette est irrégulier.	Débranchez l'appareil du réseau électrique et raccordez-le à nouveau. L'appareil s'initialise à nouveau. Adressez-vous au service après-vente.	
La pression de l'eau est trop faible.	La quantité d'eau est réglée sur le niveau 1*.	Passez au niveau 2, 3, 4 ou 5*.
	La buse est bloquée.	Nettoyez la buse (voir Fonction de nettoyage Page 83 de la Notice d'utilisation).

Dysfonctionnements	À contrôler	Élimination des dysfonctionnements
Douchette rectale / Douchette dame		
La pression de l'eau est trop faible.	Le filtre à eau dans le raccord du flexible est sale.	Nettoyez le filtre à eau.
	Le flexible d'alimentation en eau est plié.	Éliminez le pliage sur le flexible à eau. Adressez-vous au service après-vente.
La température de l'eau est trop faible.	La température de l'eau est réglée sur le niveau 0 ou 1*.	Réglez la température de l'eau sur le niveau 2, 3, 4 ou 5*.
La température de l'eau est trop élevée.	La température de l'eau est réglée sur le niveau 5*.	Réglez la température de l'eau sur le niveau 1, 2, 3 ou 4*.
Le jet d'eau s'interrompt soudainement.	La fonction douchette se met automatiquement hors service après 3 minutes.	Fonction normale, pas d'élimination de dysfonctionnement nécessaire.
De l'eau s'écoule du bras de la douchette rentré.	Le bras de la douchette est automatiquement nettoyé avant et après son utilisation.	Fonction normale, pas d'élimination de dysfonctionnement nécessaire.
Raccordé sur la conduite d'eau chaude.	Contrôlez si la conduite d'eau chaude est raccordée.	Doit être raccordé à la conduite d'eau froide.
Séchoir à air chaud		
Pas de fonction.	L'utilisateur n'a pas été reconnu par le capteur de la lunette.	Changez votre position assise.
La température du séchoir à air chaud est trop froide.	La température est réglée sur le niveau 1.*	Réglez la température sur le niveau 2, 3, 4 ou 5*.
La température du séchoir à air chaud est trop chaude.	La température est réglée sur le niveau 5.*	Réglez la température sur le niveau 1, 2, 3 ou 4*.
Aspiration des odeurs		
Pas de fonction ou fonction faible.	Le filtre à charbon actif est bloqué.	Remplacez le filtre à charbon actif.
Le système d'aspiration des odeurs fait des bruits inhabituels.	Le filtre à charbon actif est bloqué.	Remplacez le filtre à charbon actif.

* Consigne de réglage : 1 = Niveau bas — 5 = Niveau élevé

**In the following cases, it is essential that you contact the service department at the following address:
Franz Joseph Schütte GmbH,
Hullerweg 1, 49134 Wallenhorst/
Germany**

- General recommendation: Switch off the unit at the main switch for about 5-10 minutes or pull the plug if possible.
- **WARNING!** Do not carry out any repairs or modifications to the product yourself. Otherwise, there is a risk of electric shock, overheating, permanent damage to the product, fire or a short-circuit!
- If the indicator light on the toilet body still does not light up but flashes after the power plug is plugged in again. (Switch off the unit at the main switch or pull the plug if possible).
- If the indicator light on the toilet is still off after switching the power supply back on (Please switch off the unit at the main switch or pull the mains plug if possible).
- If smoke or abnormal noises occur.

Error	Please check	Troubleshooting
Basic functions		
Shower WC does not work.	No voltage.	Check the power supply.
	Plug not properly inserted.	Check that the power plug is inserted.
	The RESET button is not activated on the safety unit.	Activate the RESET button (grey) on the fuse unit in the connection cable.
	The shower WC is in standby mode.	Press the on/off switch under the glass cover.
Water leaks at the bottom, or the side of the shower WC out of the housing of the technical unit.	Interrupt the water supply and disconnect the shower WC from the mains. Contact customer service.	
Remote control		
The indicator light on the remote flashes continuously.	The batteries are almost depleted and should be replaced.	Replace the batteries.

Error	Please check	Troubleshooting
Remote control		
Remote control does not work.	Are batteries inserted?	Insert batteries.
	Are the batteries depleted?	Replace the batteries.
	Are the batteries inserted correctly.	Insert the batteries with the correct polarity.
	Remote control defective.	Please contact customer service.
	When pressing a function button on the remote control there is no signal tone from the shower WC.	<p>Link the remote control with the shower toilet again.</p> <p>Switch off the shower WC at the ON/OFF switch. Then press the stop button on the remote control for approx. 5 seconds, the LED starts flashing rapidly. Switch the shower WC back on.</p> <p>The remote control automatically connects to the shower WC, the LED stops flashing.</p>
Buttock shower / lady shower		
Switching from rear shower to lady shower takes longer than usual.	Automatic recalibration and cleaning takes place during the transition.	Normal function, no troubleshooting necessary.
Shower arm does not extend.	The water inlet hose is kinked at the WC (Fig. 20 - page 60).	Remove the kink in the water hose. Please contact customer service.
No water comes out of the shower arm.	The water supply is interrupted.	Restore the water supply.
	The water intake at the connection valve is interrupted.	Open the water intake at the connection valve.

Error	Please check	Troubleshooting
Buttock shower / lady shower		
No water comes out of the shower arm.	The water inlet hose is kinked.	Remove the kink in the water hose. Please contact customer service.
	The nozzle is blocked.	Clean the nozzle (see cleaning function page 83 in the operating instructions).
The shower arm extends and retracts immediately after a signal tone.	Check the power supply.	Restore the water supply.
Water below the shower WC.		Switch off the shower WC at the ON/OFF switch, wait about 10 seconds and switch the shower WC on again.
	Check all connections of the water connection.	Reseal the connection.
	Check the drain valve in the water tank on the bottom of the technical unit.	Press the drain several times with a finger to remove dirt from the valve. If the drain valve continues to leak, contact customer service.
The jet pattern of the shower arm is uneven.	Disconnect the device from the power supply and reconnect it. The device re-initializes itself. Please contact customer service.	
The water pressure is too low.	Water level is set to level 1.	Switch to level 2, 3, 4 or 5*.
	Nozzle is blocked.	Clean the nozzle (see cleaning function page 83 in the operating instructions).

Error	Please check	Troubleshooting
Buttock shower / lady shower		
The water pressure is too low.	The water filter in the hose connection is dirty.	Clean the water filter.
	The water inlet hose is kinked.	Remove the kink in the water hose. Please contact customer service.
The water temperature is too low.	The water temperature is set to level 0 or 1*.	Set the water temperature to level 2, 3, 4 or 5*.
The water temperature is too high.	The water temperature is set to level 5*.	Set the water temperature to level 1, 2, 3 or 4*.
The water jet suddenly interrupts.	The shower function switches off automatically after 3 minutes.	Normal function, no troubleshooting necessary.
Water drips from the retracted shower arm.	The shower arm is automatically cleaned before and after use.	Normal function, no troubleshooting necessary.
Connect to hot water pipe.	Check if the hot water pipe is connected.	Must be connected to cold water supply.
Warm air dryer		
No function.	The user was not detected by the seat sensor.	Change your sitting position.
Temperature of the hot air dryer is too cold.	The water temperature is set to level 1.*	Set the water temperature to level 2, 3, 4 or 5*.
Temperature of the hot air dryer is too hot.	The water temperature is set to level 5.*	Set the water temperature to level 1, 2, 3 or 4*.
Odour extraction		
No or reduced function.	Activated carbon filter is blocked.	Replace the activated carbon filter.
Odour extraction makes unusual noises.	Activated carbon filter is blocked.	Replace the activated carbon filter.

* Setting instructions: 1 = Low level — 5 = High level

U sljedećim podružnicama obavezno se javite servisu na sljedećoj adresi: Franz Joseph Schütte GmbH, Hullerweg 1, 49134 Wallenhorst/ Njemačka

- Opća preporuka: Isključite uređaj na glavnoj sklopki za oko 5-10 minuta ili izvucite utikač ukoliko je to moguće.
- **UPOZORENJE!** Ne izvodite vlastoručne popravke ili izmjene na proizvodu. U suprotnom slučaju postoji opasnost od strujnog udara, pregrijavanja, trajnog oštećenja proizvoda, požara ili kratkog spoja!
- Kada nakon ponovnog umetanja mrežnog utikača kontrolna lampica na toaletu još uvijek ne svijetli već svjetluca. (Molimo isključite uređaj na glavnoj sklopki ili kada je to moguće izvucite mrežni utikač).
- Kada je nakon ponovnog uključivanja snabdijevanja strujom kontrolna lampica na toaletu još uvijek isključena (Molimo isključite uređaj na glavnoj sklopki ili povucite mrežni utikač ako je to moguće).
- Kada nastane dim ili neuobičajeni zvukovi.

Greška	Molimo provjeriti	Uklanjanje grešaka
Osnovne funkcije		
WC tuš ne funkcionira.	Nema mrežnog napona.	Provjerite snabdijevanje naponom.
	Utikač nije pravilno umetnut.	Provjerite, je li mrežni utikač umetnut.
	RESET-gumb nije aktiviran na sigurnosnoj jedinici.	Aktivirajte RESET-gumb (siva) na sigurnosnoj jedinici u priključnom kabelu.
	WC sa tušem se nalazi u Standby-modusu.	Pritisnite sklopku za uključivanje/isključivanje ispod staklenog poklopca.
Voda izlazi dolje ili bočno na WC-u sa tušem iz kućišta tehničke jedinice.	Prekinite snabdijevanje vodom i isključite WC sa tušem iz strujne mreže. Kontaktirajte servisnu službu.	
Daljinsko upravljanje		
Kontrolna lampica na daljinskom upravljaču svjetluca trajno.	Baterije su skoro prazne i trebale bi se zamijeniti.	Zamijenite baterije.

Greška	Molimo provjeriti	Uklanjanje grešaka
Daljinsko upravljanje		
Daljinski upravljač ne funkcionira.	Jesu li baterije umetnute?	Umetnite baterije.
	Jesu li baterije prazne?	Zamijenite baterije.
	Jesu li baterije pravilno umetnute.	Umetnite baterije prema pravilnom polu.
	Daljinsko upravljanje u kvaru.	Obratite se servisnoj službi.
	Nema signalnog tona na WC-u sa tušem, kod pritiskanja funkcijske tipke na daljinskom upravljaču.	<p>Iznova spojite daljinski upravljač sa WC-om sa tušem.</p> <p>Isključite WC sa tušem na sklopici za UKLJ-ISKLJ. Zatim pritisnite oko 5 sekundi stop tipku na daljinskom upravljaču, LED-lampica počinje brzo svjetlucati. Ponovno uključite WC sa tušem.</p> <p>Daljinski upravljač povezuje se automatski sa WC-om sa tušem, LED prestaje svjetlucati.</p>
Tuš za stražnjicu / Tuš za dame		
Promjena između tuša za stražnjicu i tuša za dame traje duže nego obično.	Kod zamjene se izvodi automatska recalibracija i čišćenje.	Normalna funkcija, nije potrebno uklanjanje grešaka.
Nastavak od tuša se ne izvlači.	Crijevo za dovod vode je savijeno na WC-u (Slika 20 - stranica 60)	Uklonite savijeno mjesto na crijevu za vodu. Obratite se servisnoj službi.
Voda ne izlazi iz nastavka za tuš.	Snabdijevanje vodom je prekinuto.	Ponovno uspostavite snabdijevanje vodom.
	Dovod vode na priključnom ventilu je prekinut.	Otvorite dovod vode na priključnom ventilu.

Greška	Molimo provjeriti	Uklanjanje grešaka
Tuš za stražnjicu / Tuš za dame		
Voda ne izlazi iz nastavka za tuš.	Crijevano za dovod vode je savijeno.	Uklonite savijeno mjesto na crijevu za vodu. Obratite se servisnoj službi.
	Mlaznica je blokirana.	Očistite mlaznicu (Vidi funkciju čišćenja na stranici 83 u uputama za uporabu).
Nastavak za tuš se izvlači i nakon signalnog tona se izravno ponovno uvlači.	Provjerite snabdijevanje naponom.	Ponovno uspostavite snabdijevanje vodom.
Voda ispod WC-a sa tušem.		Isključite WC sa tušem na sklopici za UKLJ-ISKLJ, sačekajte oko 10 sekundi i ponovno uključite WC sa tušem.
	Provjerite sve spojeve priključka za vodu.	Iznova zabrtvite spoj.
	Provjerite ispusni ventil u spremniku za vodu na donjoj strani tehničke jedinice.	Ispusni ventil više puta s prstom aktivirati, kako bi uklonili prljavštinu u ventilu. Ukoliko je ispusni ventil i dalje zapušten, obratite se servisnoj službi.
Mlaz nastavka za tuš je neravnomjeran.	Isključite uređaj iz strujne mreže i ponovno ga priključite. Uređaj se iznova pokreće. Obratite se servisnoj službi.	
Pritisak vode je pre nizak.	Količina voda je podešena na razinu 1*.	Promijenite na razinu 2, 3, 4 ili 5*.
	Mlaznica je blokirana.	Očistite mlaznicu (Vidi funkciju čišćenja na stranici 83 u uputama za uporabu).

Greška	Molimo provjeriti	Uklanjanje grešaka
Tuš za stražnjicu / Tuš za dame		
Pritisak vode je prenizak.	Filtar za vodu u priključku za crijevo je zaprljan.	Očistite filtar za vodu.
	Crijevo za dovod vode je savijeno.	Uklonite savijeno mjesto na crijevu za vodu. Obratite se servisnoj službi.
Temperatura vode je preniska.	Temperatura vode je podešena na razinu 0 ili 1*.	Podesite temperaturu vode na razinu 2, 3, 4 ili 5*.
Temperatura vode je previsoka.	Temperatura vode je podešena na razinu 5*.	Podesite temperaturu vode na razinu 1, 2, 3 ili 4*.
Mlaz vode se iznenada prekine.	Funkcija tuširanja se automatski isključuje nakon 3 minute.	Normalna funkcija, nije potrebno uklanjanje grešaka.
Voda kapa iz uvučenog nastavka za tuširanje.	Nastavak za tuširanje se automatski čisti prije i nakon uporabe.	Normalna funkcija, nije potrebno uklanjanje grešaka.
Priključeno na dovod tople vode.	Provjerite je li priključeno na dovod tople vode.	Mora se priključiti na dovod hladne vode.
Sušilo		
Nema funkcije.	Korisnik nije prepoznat od senzora na sjedalu.	Promijenite položaj sjedenja.
Temperatura sušila je prehladna.	Temperatura je podešena na razinu 1*.	Podesite temperaturu na razinu 2, 3, 4 ili 5*.
Temperatura sušila je pretopla.	Temperatura je podešena na razinu 5*.	Podesite temperaturu na razinu 1, 2, 3 ili 4*.
Usisavanje mirisa		
Nema funkcije ili slaba funkcija.	Filtar aktivnog ugljena je blokiran.	Zamijenite filtar od aktivnog ugljena.
Usisavanje mirisa izvodi neobične zvukove.	Filtar aktivnog ugljena je blokiran.	Zamijenite filtar od aktivnog ugljena.

* Napomena za podešavanje: 1 = razina nisko — 5 = razina visoko

Az alábbi esetekben feltétlenül forduljon a szervizhez a következő címen: Franz Joseph Schütte GmbH, Hullerweg 1, 49134 Wallenhorst/ Németország

- Általános ajánlás: Kapcsolja ki a készüléket a főkapcsolóval k. 5-10 percre vagy húzza ki a dugót, ha lehetséges.
- **FIGYELMEZTETÉS!** Ne végezzen önhatalmú javításokat vagy módosításokat a terméken. Ellenkező esetben fennáll az áramütés, a túlmelegedés, a termék maradandó károsodásának veszélye, ill. tűz- vagy rövidzárlat!
- Ha a hálózati csatlakozódugó csatlakoztatásakor a WC-n lévő ellenőrzőlámpa még mindig nem világít, hanem villog. (Kapcsolja ki a készüléket a főkapcsolóval vagy ha lehet, akkor húzza ki a hálózati dugót).
- Ha az áramellátás ismételt bekapcsolása után a WC ellenőrzőlámpája még mindig nem világít (Kapcsolja ki a készüléket a főkapcsolóval vagy ha lehet, akkor húzza ki a hálózati dugót).
- Ha szagot vagy rendellenes zajokat észlel.

Hiba	Kérjük, ellenőrizze	Hibaelhárítás
Alapfunkciók		
A bidés WC nem működik.	Nincs hálózati feszültség.	Ellenőrizze a feszültségellátást.
	A dugó nincs rendesen bedugva.	Ellenőrizze, hogy a hálózati dugó be legyen bedugva.
	A RESET gomb nincs aktiválva a biztonsági egységen.	Aktiválja a RESET gombot (szürke) a csatlakozókábelben lévő biztonsági egységen.
	A bidés WC készenléti üzemmódban található	Nyomja meg a be-/kikapcsoló gombot az üvegburkolat alatt.
Víz folyik ki a bidés WC alján vagy oldalán a műszaki egység burkolatából.	Zárja el a vízellátást, és válassza le a bidés WC-t az elektromos hálózatról. Vegye fel a kapcsolatot az ügyfélszolgálattal.	
Távvezérlés		
A távvezérlőn folyamatosan villog az ellenőrzőlámpa.	Az elemek majdnem lemerültek, ki kell cserélni őket.	Cserélje ki az elemeket.

Hiba	Kérjük, ellenőrizze	Hibaelhárítás
Távvezérlés		
A távirányító nem működik.	Vannak benne elemek?	Tegye be elemeket.
	Az elemek lemerültek?	Cserélje ki az elemeket.
	Ha az elemek nem megfelelően vannak berakva.	A polaritásnak megfelelően tegye be az elemeket.
	A távirányító meghibásodott.	Forduljon az ügyfélszolgálathoz.
	Nem szólal meg a hangjelzés a bidés WC-n a távirányító funkciógombjának megnyomásakor.	Kapcsolja össze újra a távirányítót és a bidés WC-t. Kapcsolja ki a bidés WC-t a BE/ KI-kapcsolóval. Ezután nyomja meg kb. 5 másodpercig a leállító gombot a távirányítón, a LED gyorsan villogni kezd. Kapcsolja ki újra a bidés WC-t. A távirányító automatikusan csatlakozik a bidés WC-hez, és a LED abbahagyja a villogást.
Fenekzuhany / női zuhany		
A fenékuhany és a női zuhany közötti átváltás a szokásosnál hosszabb ideig tart.	Átváltáskor automatikus újrakalibrálás és tisztítás történik.	Normál működés, hibaelhárításra nincs szükség.
Nem tolódik ki a zuhanykar.	A vízellátó tömlő megtört a WC-nél (20. ábra - 60. oldal).	Szüntesse meg a víztömlő törését. Forduljon az ügyfélszolgálathoz.
Nem jön víz a zuhanykarból.	A vízellátás megszakadt.	Állítsa helyre a vízellátást.
	El van zárva vízellátás a bekötőszелеpnél.	Nyissa ki a vízellátást a bekötőszелеpnél.

Hiba	Kérjük, ellenőrizze	Hibaelhárítás
Fenekzuhany / női zuhany		
Nem jön víz a zuhanykarból.	A vízellátó tömlő megtört.	Szüntesse meg a víztömlő törését. Forduljon az ügyfélszolgálathoz.
	A fúvóka eldugult.	Tisztítsa meg a fúvókát (Lásd a kezelési útmutató 83. oldalán található Tisztítási funkciót).
A zuhanykar kitolódik, és hangjelzés után egyből visszahúzódik.	Ellenőrizze a vízbevezetést.	Állítsa helyre a vízbevezetést.
Víz van a bidés WC alatt.		Kapcsolja ki a bidés WC-t a BE/ KI-kapcsolóval, várjon kb. 10 másodpercet, majd újra kapcsolja be a bidés WC-t.
	Ellenőrizze a vízcsatlakozás minden kötését.	Tömítse újra a kötést.
	Ellenőrizze a leeresztőszelepet a víztartályban a műszaki egység alsó oldalán.	Működtesse a leeresztőszelepet az ujjával, hogy kimosódjon a szennyeződés a szelepből. Ha a leeresztő szelep továbbra is tömítetlen, forduljon az ügyfélszolgálathoz.
A zuhanykar sugárképe szabálytalan.	Válassza le a készüléket a villamos hálózatról, majd újra kapcsolja rá. A készülék újra inicializálódik. Forduljon az ügyfélszolgálathoz.	
A víznyomás túl alacsony.	A vízmennyiség az 1. Fokozatra van beállítva*.	Váltson át a 2, 3, 4 vagy 5.* fokozatra.
	A fúvóka eldugult.	Tisztítsa meg a fúvókát (Lásd a kezelési útmutató 83. oldalán található Tisztítási funkciót).

Hiba	Kérjük, ellenőrizze	Hibaelhárítás
Fenekzuhany / női zuhany		
A víznyomás túl alacsony.	A tömlőcsatlakozóban lévő vízsűrű elszennyeződött.	Tisztítsa meg a vízsűrűt.
	A vízellátó tömlő megtört.	Szüntesse meg a víztömlő törését. Forduljon az ügyfélszolgálathoz.
A vízhőmérséklet túl alacsony.	A vízhőmérséklet a 0. vagy az 1. fokozatra van állítva*.	Állítsa a vízhőmérsékletet a 2, 3, 4 vagy 5. fokozatra*.
A vízhőmérséklet túl magas.	A vízhőmérséklet a 5. fokozatra van állítva*.	Állítsa a vízhőmérsékletet a 1, 2, 3 vagy 4. fokozatra*
A vízugár hirtelen megszakad.	A zuhanyfunkció 3 perc után automatikusan kikapcsol.	Normál működés, hibaelhárításra nincs szükség.
Csepeg a víz a benyúló zuhanykarból.	Használat előtt és után a zuhanykar automatikusan tisztítást végez..	Normál működés, hibaelhárításra nincs szükség.
Melegvíz vezetékhez van csatlakoztatva.	Ellenőrizze, hogy melegvíz vezetékhez van-e csatlakoztatva.	Hidegvíz vezetékhez kell csatlakoztatni.
Meleg levegős szárító		
Nincs funkció.	A használatérzékelő nem érzékeli a felhasználót.	Változtassa meg az ülőpozícióját.
A meleg levegős szárító hőmérséklete túl alacsony.	A hőmérséklet a 1. fokozatra van beállítva.*	Állítsa a hőmérsékletet a 2, 3, 4 vagy 5. fokozatra*.
A meleg levegős szárító hőmérséklete túl magas.	A hőmérséklet a 5. fokozatra van beállítva.*	Állítsa a hőmérsékletet a 1, 2, 3 vagy 4. fokozatra*.
Szagelszívás		
Nincs vagy gyenge működés.	Az aktívszén szűrő eltömődött.	Cserélje ki az aktívszén szűrőt.
A szagelszívás szokatlan zajjal zár.	Az aktívszén szűrő eltömődött.	Cserélje ki az aktívszén szűrőt.

* Beállítási utasítás: 1 = alacsony fokozat — 5 = magas fokozat

IT Eliminazione guasti

Nei seguenti casi, rivolgersi assolutamente al servizio di assistenza al seguente indirizzo: Franz Joseph Schütte GmbH, Hullerweg 1, 49134 Wallenhorst/Germania

- Raccomandazione generale: spegnere il dispositivo con l'interruttore generale per circa 5-10 minuti o, se possibile, staccare la spina.
- **AVVERTENZA!** Non eseguire riparazioni né apportare modifiche in modo autonomo al prodotto. Sussiste altrimenti il pericolo di una scossa elettrica, di un surriscaldamento, di un danno permanente al prodotto, di un incendio o di un cortocircuito!
- Se la spia di controllo sul corpo del WC continua a non illuminarsi dopo aver ricollegato la spina di alimentazione ma lampeggia. (spegnere l'interruttore generale o, se possibile, staccare la spina di alimentazione);
- Se, dopo la riaccensione dell'alimentazione elettrica, la spia di controllo sul WC è ancora spenta (spegnere il dispositivo con l'interruttore generale o, se possibile, staccare la spina di alimentazione);
- Se viene prodotto fumo o vengono emessi rumori anomali.

Errore	Controllare prego	Eliminazione guasti
Funzioni base		
Il WC con doccetta non funziona.	Nessuna tensione di rete.	Verificare l'alimentazione elettrica.
	Spina non inserita correttamente.	Verificare che la spina di alimentazione sia inserita.
	Il tasto di RESET non è attivato sull'unità di sicurezza.	Attivare il tasto di RESET (grigio) sull'unità di sicurezza nel cavo di collegamento.
	Il WC con doccetta si trova in modalità standby.	Azionare l'interruttore on/off sotto il coperchio di vetro.
L'acqua fuoriesce sotto o di lato sul WC con doccetta dall'alloggiamento dell'unità tecnica.	Interrompere l'alimentazione dell'acqua e staccare il WC con doccetta dalla rete elettrica. Contattare il servizio clienti.	
Telecomando		
La spia di controllo sul telecomando lampeggia in modo continuato.	Le batterie sono quasi scariche e vanno sostituite.	Sostituire le batterie.

Errore	Controllare prego	Eliminazione guasti
Telecomando		
Il telecomando non funziona.	Le batterie sono inserite?	Inserire le batterie.
	Le batterie sono scariche?	Sostituire le batterie.
	Le batterie sono inserite correttamente.	Inserire le batterie con la giusta polarità.
	Telecomando difettoso.	Rivolgersi al servizio clienti.
	Non viene emesso nessun segnale acustico sul WC con doccetta alla pressione di un tasto funzione sul telecomando.	<p>Riaccoppiare il telecomando con il WC con doccetta.</p> <p>Spegnerne il WC con doccetta con l'interruttore ON/OFF. Premere per circa 5 secondi il tasto di arresto sul telecomando; il LED inizia a lampeggiare rapidamente. Riaccendere il WC con doccetta.</p> <p>Il telecomando si collega automaticamente con il WC con doccetta; il LED smette di lampeggiare.</p>
Doccetta bidet/lady		
Il passaggio da doccetta bidet a doccetta lady dura più del consueto.	Al passaggio hanno luogo una ricalibrazione e un'igiennizzazione automatiche.	Funzionamento normale, non occorre una risoluzione di errori.
Il braccio della doccetta non si estrae.	Il tubo di alimentazione idrica è piegato sul WC (Fig.20 - pag.60).	Rimuovere la piegatura nel tubo dell'acqua. Rivolgersi al servizio clienti.
Non arriva acqua dal braccio della doccetta.	L'alimentazione idrica è interrotta.	Ripristinare l'alimentazione idrica.
	L'alimentazione idrica sulla valvola di collegamento è interrotta.	Aprire l'alimentazione idrica sulla valvola di collegamento.

Errore	Controllare prego	Eliminazione guasti
Doccetta bidet/lady		
Non arriva acqua dal braccio della doccetta.	Il tubo di alimentazione idrica è piegato.	Rimuovere la piegatura nel tubo dell'acqua. Rivolgersi al servizio clienti.
	L'ugello è bloccato.	Pulire l'ugello (vedi la funzione di igienizzazione a pagina 83 nelle istruzioni per l'uso).
La doccetta viene estratta e poi nuovamente ritratta dopo un segnale acustico.	Verificare l'alimentazione idrica.	Ripristinare l'alimentazione idrica.
Acqua sotto al WC con doccetta.		Spegnere il WC con doccetta con l'interruttore ON/OFF, attendere circa 10 secondi e riaccendere il WC con doccetta.
	Verificare tutti i collegamenti dell'allaccio idrico.	Rendere di nuovo stagna la connessione.
	Verificare la valvola di scarico nel serbatoio dell'acqua sul lato posteriore dell'unità tecnica.	Azionare più volte la valvola di scarico con un dito per rimuovere lo sporco dalla valvola. Se la valvola di scarico continua a non essere stagna, contattare il servizio clienti.
Il getto della doccetta è irregolare.	Staccare il dispositivo dalla rete elettrica e ricollegarlo. Reinizializzare il dispositivo. Rivolgersi al servizio clienti.	
La pressione dell'acqua è troppo ridotta.	La quantità d'acqua è imposta*al livello 1.	Passare al livello 2, 3, 4 o 5*.
	L'ugello è bloccato.	Pulire l'ugello (vedi la funzione di igienizzazione a pagina 83 nelle istruzioni per l'uso).

Errore	Controllare prego	Eliminazione guasti
Doccetta bidet/lady		
La pressione dell'acqua è troppo ridotta.	Il filtro dell'acqua nell'allaccio del tubo è sporco.	Pulire il filtro dell'acqua.
	Il tubo di alimentazione idrica è piegato.	Rimuovere la piegatura nel tubo dell'acqua. Rivolgersi al servizio clienti.
La temperatura dell'acqua è troppo bassa.	La temperatura dell'acqua è impostata* al livello 0 o 1*.	Impostare la temperatura dell'acqua al livello 2, 3, 4 o 5*.
La temperatura dell'acqua è troppo alta.	La temperatura dell'acqua è impostata* al livello 5*.	Impostare la temperatura dell'acqua al livello 1, 2, 3 o 4*
Il getto d'acqua s'interrompe all'improvviso.	La funzione doccetta si disattiva automaticamente dopo 3 minuti.	Funzionamento normale, non occorre una risoluzione di errori.
L'acqua gocciola dalla doccetta ritratta	La doccetta viene igienizzata automaticamente prima e dopo l'uso.	Funzionamento normale, non occorre una risoluzione di errori.
Collegato alla linea dell'acqua calda.	Verificare se la linea dell'acqua calda sia collegata.	Va collegato alla linea dell'acqua fredda.
Essiccatore ad aria calda		
Nessuna funzione.	L'utente non è stato riconosciuto dal sensore di seduta.	Modificare la posizione di seduta.
Temperatura dell'essiccatore ad aria calda troppo fredda.	La temperatura è impostata al livello 1.*	Impostare la temperatura al livello 2, 3, 4 o 5*.
Temperatura dell'essiccatore ad aria calda troppo calda.	La temperatura è impostata al livello 5.*	Impostare la temperatura al livello 1, 2, 3 o 4*.
Aspirazione di odori		
Funzione assente o ridotta.	Il filtro a carboni attivi è bloccato.	Sostituire il filtro a carboni attivi.
L'aspirazione di odori produce rumori insoliti.	Il filtro a carboni attivi è bloccato.	Sostituire il filtro a carboni attivi.

* Avviso per la regolazione: 1 = livello basso — 5 = livello alto

Neem in de volgende gevallen onmiddellijk contact op met de service via het volgende adres: Franz Joseph Schütte GmbH, Hullerweg 1, 49134 Wallenhorst/Duitsland

- Algemeen advies: schakel het apparaat via de hoofdschakelaar gedurende 5-10 minuten uit, of trek indien mogelijk de stekker uit het stopcontact.
- **WAARSCHUWING!** Voer zelf geen reparaties aan het product uit en breng geen wijzigingen aan. Anders bestaat de kans op elektrische schokken, oververhitting, duurzame beschadiging van het product, brand of kortsluiting!
- Wanneer na het opnieuw insteken van de stekker het controlelampje op de behuizing van het toilet nog steeds niet brandt, maar knippert. (Schakel het apparaat via de hoofdschakelaar uit, of trek indien mogelijk de stekker uit het stopcontact.)
- Wanneer na het opnieuw inschakelen van de stroomvoorziening het controlelampje op het toilet nog steeds niet brandt (Schakel het apparaat via de hoofdschakelaar uit, of trek indien mogelijk de stekker uit het stopcontact.)
- Bij rook of abnormale geluiden.

Storing	Controleren	Storingen verhelpen
Basisfuncties		
Douche-WC werkt niet.	Geen netspanning.	Controleer de stroomvoorziening.
	Stekker zit niet goed in het stopcontact.	Controleer of de stekker in het stopcontact zit.
	De RESET-knop is niet geactiveerd op de beveiligingsunit.	Activeer de RESET-knop (grijs) op de beveiligingsunit in de aansluitkabel.
	De Douche-WC bevindt zich in de stand-by-modus.	Bedien de aan-/uitschakelaar onder de glazen afdekking.
Er loopt onder of aan de zijkant van de Douche-WC water uit de behuizing van de technische unit.	Sluit de watertoevoer af en koppel de Douche-WC los van de stroomvoorziening. Neem contact op met de klantenservice.	
Afstandsbediening		
Het controlelampje op de afstandsbediening knippert permanent.	De batterijen zijn bijna leeg en moeten worden vervangen.	Vervang de batterijen.

Storing	Controleren	Storingen verhelpen
Afstandsbediening		
Afstandsbediening werk niet.	Zijn er batterijen geplaatst?	Plaats batterijen.
	Zijn de batterijen leeg?	Vervang de batterijen.
	Zijn de batterijen correct geplaatst.	Plaats de batterijen met de polen op de juiste plaats.
	Afstandsbediening defect.	Neem contact op met de klantenservice.
	Er klinkt geen piep op de Douche-WC wanneer er op een functiekноп van de afstandsbediening wordt gedrukt.	Koppel de afstandsbediening opnieuw aan de Douche-WC. Schakel de Douche-WC uit via de AAN-/UIT-schakelaar. Druk vervolgens ca. 5 seconden op de stopknop van de afstandsbediening, de led begint snel te knipperen. Schakel de Douche-WC opnieuw in. De afstandsbediening maakt automatisch verbinding met de Douche-WC, de led stopt met knipperen.
Zitvlakdouche/ladydouche		
Het schakelen tussen zitvlakdouche en ladydouche duurt langer dan normaal.	Bij het schakelen vindt een automatische herkalibratie en reiniging plaats.	Normale werking, storing verhelpen niet nodig.
De douchearm komt niet naar buiten.	De toevoerslang van het water is geknikt op het toilet (Afb. 20 - pagina 60).	Verwijder de knik in de waterslang. Neem contact op met de klantenservice.
Er komt geen water uit de douchearm.	De watertoevoer is onderbroken.	Herstel de watertoevoer.
	De watertoevoer aan het aansluitventiel is onderbroken.	Open de watertoevoer aan het aansluitventiel.

Storing	Controleren	Storingen verhelpen
Zitvlakdouche/ladydouche		
Er komt geen water uit de douchearm.	De toevoerslang van het water is geknikt.	Verwijder de knik in de waterslang. Neem contact op met de klantenservice.
	De sproeier is geblokkeerd.	Reinig de sproeier (zie reinigingsfunctie, pagina 83 in de gebruiksaanwijzing).
De douchearm komt naar buiten en wordt na een piep meteen weer ingetrokken.	Controleer de watertoevoer.	Herstel de watertoevoer.
Water onder de Douche-WC.		Schakel de Douche-WC via de AAN-/UIT-schakelaar uit, wacht ca. 10 seconden en schakel de Douche-WC daarna weer aan.
	Controleer alle verbindingen van de wateraansluiting.	Dicht de verbindingen opnieuw af.
	Controleer het aftapventiel aan de onderkant van de technische unit	Bedien het aftapventiel meerdere malen met een vinger om vuil in het ventiel te verwijderen. Wanneer het aftapventiel blijft lekken, neemt u contact op met de klantenservice.
Het straalbeeld van de douchearm is ongelijkmatig.	Koppel het apparaat los van de stroomvoorziening en sluit het opnieuw aan. Het apparaat wordt opnieuw geïnitieerd. Neem contact op met de klantenservice.	
De waterdruk is te laag.	De hoeveelheid water is op stand 1 ingesteld*.	Schakel over naar stand 2, 3, 4 of 5*.
	De sproeier is geblokkeerd.	Reinig de sproeier (zie reinigingsfunctie, pagina 83 in de gebruiksaanwijzing).

Storing	Controleren	Storingen verhelpen
Zitvlakdouche/ladydouche		
De waterdruk is te laag.	Het waterfilter in de slan- gaansluiting is vervuild.	Reinig het waterfilter.
	De toevoerslang van het water is geknikt.	Verwijder de knik in de waterslang. Neem contact op met de klantenservice.
De watertemperatuur is te laag.	De watertemperatuur is op stand 0 of 1 ingesteld*.	Stel de watertemperatuur in op stand 2, 3, 4 of 5*.
De watertemperatuur is te hoog.	De watertemperatuur is op stand 5 ingesteld*.	Stel de watertemperatuur in op stand 1, 2, 3 of 4*.
De waterstraal wordt plotse- ling onderbroken.	De douchefunctie schakelt na 3 minuten automatisch uit.	Normale werking, storing verhelpen niet nodig.
Er druppelt water uit de ingetrokken douchearm.	De douchearm wordt vóór en na gebruik automatisch gereinigd.	Normale werking, storing verhelpen niet nodig.
Op warmwaterleiding aangesloten.	Controleren of er op de warmwaterleiding werd aangesloten.	Moet op koudwaterleiding worden aangesloten.
Warme lucht droger		
Werkt niet.	De gebruiker werd niet her- kend door de zittingsensor.	Verander uw zitpositie.
De temperatuur van de war- me luchtdroger is te koud.	De temperatuur is op stand 1 ingesteld.*	Stel de temperatuur in op stand 2, 3, 4 of 5*.
De temperatuur van de war- me luchtdroger is te warm.	De temperatuur is op stand 5 ingesteld.*	Stel de temperatuur in op stand 1, 2, 3 of 4*.
Geurafzuiging		
Geen of geringe werking.	Actief koolstoffilter is geblokkeerd\.	Vervang het actieve koolstoffilter.
Geurafzuiging maakt onge- bruikelijke geluiden.	Actief koolstoffilter is geblokkeerd\.	Vervang het actieve koolstoffilter.

* Instelinstructie: 1 = lage stand — 5 = hoge stand

W następujących przypadkach należy bezwzględnie zgłosić się do serwisu pod następującym adresem: Franz Joseph Schütte GmbH, Hullerweg 1, 49134 Wallenhorst/ Niemcy

- Zalecenie ogólne: Wyłączyć urządzenie głównym włącznikiem na ok. 5-10 minut lub wyciągnąć wtyczkę z gniazdka, jeśli to możliwe.
- **OSTRZEŻENIE!** Nie należy wykonywać samodzielnie żadnych napraw ani modyfikacji produktu. W przeciwnym razie zachodzi ryzyko porażenia prądem, przegrzania, trwałego uszkodzenia produktu, pożaru lub zwarcia!
- Jeśli po ponownym podłączeniu wtyczki sieciowej kontrolka na korpusie toalety nadal nie świeci się, lecz miga. (Należy wyłączyć urządzenie głównym włącznikiem lub wyciągnąć wtyczkę z gniazdka, jeśli to możliwe).
- Jeśli po ponownym włączeniu zasilania kontrolka na toalecie nadal się nie świeci (Należy wyłączyć urządzenie głównym włącznikiem lub wyciągnąć wtyczkę z gniazdka, jeśli to możliwe).
- Gdy pojawi się tym lub nienormalne odgłosy.

Błąd	Sprawdzić	Usunięcie błędu
Funkcje podstawowe		
Toaleta myjąca nie działa.	Brak zasilania.	Sprawdzić zasilanie napięciem.
	Wtyczka nieprawidłowo podłączona.	Sprawdzić, czy wtyczka jest podłączona do gniazdka.
	Przycisk RESET nie jest aktywny na module bezpieczników.	Uaktywnić przycisk RESET (szary) na module bezpieczników w kablu zasilającym.
	Toaleta myjąca znajduje się w trybie gotowości.	Nacisnąć włącznik/wyłącznik pod szklaną osłoną
Woda wydostaje się z dołu lub z boku toalety z obudowy modułu technicznego.	Przerwać dopływ wody i odłączyć toaletę myjącą od sieci. Skontaktować się z serwisem.	
Pilot zdalnego sterowania		
Kontrolka na pilocie zdalnego sterowania miga cały czas.	Baterie są prawie wyczerpane i należy je wymienić.	Wymienić baterie.

Błąd	Sprawdzić	Usunięcie błędu
Pilot zdalnego sterowania		
Pilot zdalnego sterowania nie działa.	Czy są włożone baterie?	Włożyć baterie.
	Czy baterie są wyczerpane?	Wymienić baterie.
	Czy baterie są poprawnie włożone.	Włożyć baterie poprawnie układając bieguny.
	Uszkodzony pilot zdalnego sterowania.	Zwrócić się do serwisu.
	Po naciśnięciu przycisku funkcyjnego na pilocie zdalnego sterowania toalety nie wydaje dźwięku sygnalizacyjnego.	<p>Ponownie sparować pilota zdalnego sterowania z toaletą myjącą.</p> <p>Wyłączyć toaletę WŁĄCZNIKIEM/WYŁĄCZNIKIEM. Następnie przycisnąć na ok. 5 sekund przycisk stop na pilocie zdalnego sterowania, dioda LED zaczyna szybko migać. Ponownie włączyć toaletę myjącą.</p> <p>Pilot zdalnego sterowania automatycznie łączy się z toaletą, dioda LED przestaje migać.</p>
Natrysk okolic analnych / natrysk damski		
Przełączenie między natryskiem okolic analnych a natryskiem damskim trwa dłużej niż zazwyczaj.	Podczas przełączenia odbywa się automatyczna recalibracja i czyszczenie.	Jest to normalna funkcja, nie jest konieczna żadna ingerencja.
Ramię natryskowe nie wysuwa się.	Wąż doprowadzający wodę zagiął się przy WC (Nr 20 - strona 60).	Wyprostować wąż Zwrócić się do serwisu.
Z ramienia natryskowego nie wypływa woda.	Przerwane zasilanie wodą.	Zapewnić zasilanie wodą.
	Przerwany dopływ wody przy zaworze podłączeniowym.	Otworzyć dopływ wody na zaworze podłączeniowym.

Błąd	Sprawdzić	Usunięcie błędu
Natrysk okolic analnych / natrysk damski		
Z ramienia natryskowego nie wypływa woda.	Wąż doprowadzający wodę zagiął się.	Wyprostować wąż Zwrócić się do serwisu.
	Dysza jest zablokowana.	Wyczyścić dyszę (patrz Funkcje czyszczenia na stronie 83 instrukcji obsługi).
Ramię natryskowe wysuwa się a po sygnale dźwiękowym od razu wsuwa się.	Sprawdzić dopływ wody.	Przywrócić dopływ wody.
Woda pod toaletą myjącą.		Wyłączyć toaletę WŁĄCZNIKIEM/WYŁĄCZNIKIEM, odczekać ok. 10 sekund i ponownie włączyć toaletę.
	Sprawdzić wszystkie połączenia podłączenia wody.	Ponownie uszczelnić połączenie.
	Sprawdzić zawór spustowy w zbiorniku wody na dole modułu technicznego.	Kilukrotnie uruchomić zawór palcem, aby usunąć zanieczyszczenia z zaworu. Jeśli zawór nadal jest nieszczelny, należy zwrócić się do serwisu.
Strumień wody z dyszy natryskowej jest nierównomierny.	Odłączyć urządzenie od sieci i ponownie podłączyć. Urządzenie wykonuje ponowną inicjalizację. Zwrócić się do serwisu.	
Ciśnienie wody jest za niskie.	Ilość wody jest ustawiona na poziom 1*.	Zmienić ustawienie na poziom 2, 3, 4 lub 5*.
	Dysza jest zablokowana.	Wyczyścić dyszę (patrz Funkcje czyszczenia na stronie 83 instrukcji obsługi).

Błąd	Sprawdzić	Usunięcie błędu
Natrysk okolic analnych / natrysk damski		
Ciśnienie wody jest za niskie.	Filtr wody w podłączeniu węży jest zanieczyszczony.	Wyczyścić filtr wody.
	Wąż doprowadzający wodę zagiął się.	Wyprostować wąż Zwrócić się do serwisu.
Temperatura wody jest za niska.	Temperatura wody jest ustawiona na poziom 0 lub 1*.	Ustawić temperaturę wody na poziom 2, 3, 4 lub 5*
Temperatura wody jest za wysoka.	Temperatura wody jest ustawiona na poziom 5*.	Ustawić temperaturę wody na poziom 1, 2, 3 lub 4*.
Strumień wody zostaje nagle przerwany.	Funkcja natrysku wyłącza się automatycznie po 3 minutach.	Jest to normalna funkcja, nie jest konieczna żadna ingerencja.
Woda kapie z wsuniętego ramienia natryskowego.	Ramię natryskowe jest automatycznie czyszczone przed i po użyciu.	Jest to normalna funkcja, nie jest konieczna żadna ingerencja.
Urządzenie podłączone do wody gorącej.	Sprawdzić, czy podłączony jest przewód wody gorącej.	Urządzenie musi być podłączone do wody zimnej.
Suszarka ciepłym powietrzem		
Funkcja nie działa.	Czujnik w desce nie rozpoznał użytkownika.	Zmienić pozycję siedzenia.
Temperatura powietrza z suszarki jest za niska.	Temperatura jest ustawiona na poziom 1.*	Ustawić temperaturę na poziom 2, 3, 4 lub 5*.
Temperatura powietrza z suszarki jest za wysoka.	Temperatura jest ustawiona na poziom 5.*	Ustawić temperaturę na poziom 1, 2, 3 lub 4*.
Wyciąg zapachów		
Funkcja nie działa lub działa za słabo.	Filtr z węglem aktywnym jest zablokowany.	Wymienić filtr z węglem aktywnym.
Wyciąg zapachów wydaje niestandardowe odgłosy.	Filtr z węglem aktywnym jest zablokowany.	Wymienić filtr z węglem aktywnym.

* Wskazówki dotyczące regulacji: 1 = poziom niski — 5 = poziom wysoki

În cazul în care se aplică unul dintre următoarele cazuri adresați-vă imediat departamentului de service la adresa: Franz Joseph Schütte GmbH, Hullerweg 1, 49134 Wallenhorst/Germania

- Recomandare generală: Deconectați dispozitivul de la comutatorul principal pentru cca 5-10 minute sau scoateți ștecherul când este posibil.
- **AVERTISMENT!** Nu realizați reparații pe cont propriu sau modificări la produs. În caz contrar, există pericolul de electrocutare, de supraîncălzire, defectare ireparabilă a produsului, incendiu sau scurtcircuit!
- În cazul în care după o nouă cuplare a ștecherului de rețea, lampa de control de la corpul toaletei nu luminează continuu, ci intermitent. (Deconectați dispozitivul de la comutatorul principal sau scoateți ștecherul dacă este posibil).
- În cazul în care după o nouă conectare a sursei de alimentare cu curent, lampa de control de la toaletă încă nu luminează (Deconectați dispozitivul de la comutatorul principal sau scoateți ștecherul dacă este posibil).
- În cazul în care apar zgomote anormale sau fum.

Eroare	Verificați	Remedierea defecțiunilor
Funcții de bază		
Vasul de WC cu bideu încorporat nu funcționează	Nu există tensiune de rețea	Verificați alimentarea cu tensiune
	Ștecherul nu este corect introdus	Verificați dacă ștecherul de rețea este introdus
	Butonul RESET de la unitatea de siguranță nu este activat	Activați butonul RESET (gri) de la unitatea de siguranță a cablului de conexiune
	Vasul de WC cu bideu încorporat se află în modul Standby	Acționați comutatorul pornire/oprire de sub capacul din sticlă
Apa iese în vasul de WC cu bideu încorporat pe la partea inferioară sau laterală a carcasei unității tehnice	Înterupeți sursa de alimentare cu apă și deconectați vasul de WC cu bideu încorporat de la rețeaua de curent. Contactați serviciul pentru clienți.	
Telecomandă		
Lampa de control de la telecomandă luminează intermitent în mod continuu	Bateriile sunt aproape goale și trebuie înlocuite	Schimbați bateriile

Eroare	Verificați	Remedierea defecțiunilor
Telecomandă		
Telecomanda nu funcționează	Sunt introduse bateriile?	Introduceți bateriile
	Bateriile sunt descărcate?	Schimbați bateriile
	Bateriile sunt corect introduse	Introduceți bateriile respectând polaritatea
	Telecomandă defectă	Contactați serviciul pentru clienți
	Nu este emis niciun semnal sonor la vasul de WC cu bideu încorporat la apăsarea unei taste funcționale de pe telecomandă	<p>Conectați din nou telecomanda la vasul de WC cu bideu încorporat</p> <p>Deconectați vasul de WC cu bideu încorporat cu comutatorul de pornire/oprire. Apăsăți apoi tasta oprire de pe telecomandă timp de cca 5 secunde până când LED-ul începe să lumineze intermitent rapid. Conectați din nou vasul de WC cu bideu încorporat.</p> <p>Telecomanda se conectează automat la vasul de WC cu bideu încorporat, LED-ul începe să lumineze intermitent.</p>
Duș pentru șezut/pentru doamne		
Comutarea între dușul pentru șezut și dușul pentru doamne durează mai mult decât de obicei	În timpul comutării are loc o recalibrare automată și o procedură de curățare	Funcționare normală, nu este necesară remedierea defecțiunilor
Brațul dușului nu se extinde	Furtunul de alimentare cu apă este îndoit la WC (Nb.20 - pagina 60).	Remediați locul în care furtunul de alimentare cu apă este îndoit. Contactați serviciul pentru clienți

Eroare	Verificați	Remedierea defecțiunilor
Duș pentru șezut/pentru doamne		
Nu iese apă din brațul dușului	Alimentarea cu apă este întreruptă	Racordați din nou sursa de alimentare cu apă
	Alimentarea cu apă de la supapa de racord este întreruptă	Deschideți alimentarea cu apă de la supapa de racord
Nu iese apă din brațul dușului	Furtunul de alimentare cu apă este îndoit	Remediați locul în care furtunul de alimentare cu apă este îndoit Contactați serviciul pentru clienți
	Duza este blocată	Curățați duza (consultați instrucțiunile cu privire la funcția de curățare de la pagina 83 din manualul de operare)
Brațul dușului este extins și se retrage direct după semnalul sonor	Verificați alimentarea cu apă	Racordați din nou sursa de alimentare cu apă
Apă sub vasul de WC cu bideu încorporat		Deconectați vasul de WC cu bideu încorporat cu comutatorul de pornire/oprire, așteptați cca 10 secunde și conectați din nou vasul de WC cu bideu încorporat.
	Verificați toate îmbinările racordului de apă	Etașați din nou îmbinarea
	Verificați supapa de golire din rezervorul de apă de la partea inferioară a unității tehnice	Acționați supapa de golire de mai multe ori cu ajutorul unui deget, pentru a îndepărta murdăria din supapă. În cazul în care supapa de evacuare este în continuare neetanșă, contactați serviciul pentru clienți.
Jetul brațului dușului nu este uniform	Decuplați dispozitivul de la rețeaua de curent și conectați-l din nou. Dispozitivul se inițializează din nou. Contactați serviciul de asistență clienți.	

Eroare	Verificați	Remedierea defecțiunilor
Duș pentru șezut/pentru doamne		
Presiunea apei este redusă	Canitatea de apă este reglată la treapta 1*	Comutați la treapta 2, 3, 4 sau 5*
	Duza este blocată	Curățați duza (consultați instrucțiunile cu privire la funcția de curățare de la pagina 83 din manualul de operare)
Presiunea apei este redusă	Filtrul de apă din racordul furtunului este murdar	Curățați filtrul de apă
	Furtunul de alimentare cu apă este îndoit	Remediați locul în care furtunul de alimentare cu apă este îndoit Contactați serviciul pentru clienți
Temperatura apei este prea mică	Temperatura apei este reglată la treapta 0 sau 1*	Comutați temperatura apei la treapta 2, 3, 4 sau 5*
Temperatura apei este prea ridicată	Temperatura apei este reglată la treapta 5*	Comutați temperatura apei la treapta 1, 2, 3 sau 4*
Jetul de apă se întrerupe brusc	Funcționarea dușului se deconectează automat după 3 minute	Funcționare normală, nu este necesară remedierea defecțiunilor
Curge apă din brațul dușului retras	Brațul dușului este curățat automat înainte și după utilizare.	Funcționare normală, nu este necesară remedierea defecțiunilor
Conectat la conducta de apă caldă	Verificați dacă conducta de apă caldă este conectată	Trebuie conectat la conducta de apă rece
Uscător cu aer cald		
Nicio funcție	Utilizatorul nu a fost detectat de senzorul scaunului	Modificați poziția dvs. pe scaun
Temperatura uscătorului cu aer cald este prea scăzută	Temperatura este reglată la treapta 1.*	Comutați temperatura la treapta 2, 3, 4 sau 5*
Temperatura uscătorului cu aer cald este prea ridicată	Temperatura este reglată la treapta 5.*	Comutați temperatura la treapta 1, 2, 3 sau 4*
Aspirarea mirosului		
Funcționare lipsă sau redusă	Filtrul cu cărbune activ este blocat	Înlocuiți filtrul cu cărbune activ
Aspirarea mirosului generează zgomote neobișnuite	Filtrul cu cărbune activ este blocat	Înlocuiți filtrul cu cărbune activ

* Indicație de reglare: 1 = treaptă redusă — 5 = treaptă ridicată

Устранение неисправностей

В следующих случаях обязательно обратится в сервисную службу по адресу: Franz Joseph Schütte GmbH, Hullerweg 1, 49134 Wallenhorst/ Германия

- Общая рекомендация: Выключить изделие главным выключателем на 5–10 минут или, если возможно, вынуть штекер из розетки.
- **ПРЕДУПРЕЖДЕНИЕ!** Не выполнять самостоятельно ремонт или изменения конструкции изделия. В противном случае существует опасность поражения электрическим током, перегрева, длительного повреждения изделия, возгорания или короткого замыкания!

- Если после повторного включения сетевого штекера контрольная лампа на корпусе унитаза все равно не загорается, а мигает. (Выключить изделие главным выключателем или, если возможно, вынуть сетевой штекер из розетки).
- Если после повторного включения электропитания контрольная лампа на унитазе все еще выключена. (Выключить изделие главным выключателем или, если возможно, вынуть сетевой штекер из розетки).
- Если появился дым или слышны аномальные шумы.

Неисправность	Проверить	Устранение неисправностей
Базовые функции		
Унитаз-биде не работает	Нет напряжения в сети	Проверить электропитание
	Штекер вставлен неправильно	Проверить, вставлен ли сетевой штекер
	Кнопка СБРОС на предохранительном устройстве не активирована	Активировать кнопку СБРОС (серую) на предохранительном устройстве соединительного кабеля
	Унитаз-биде находится в режиме ожидания	Задействовать переключатель «Вкл./Выкл.» под стеклянной крышкой
Вода вытечет из корпуса технического блока внизу или сбоку унитаза-биде	Перекрыть подачу воды и отсоединить унитаз-биде от электрической сети. Связаться со службой по работе с клиентами.	
Дистанционное управление		
Контрольная лампа на пульте дистанционного управления постоянно мигает	Батареи почти разряжены, их необходимо заменить	Заменить батареи

Неисправность	Проверить	Устранение неисправностей
Дистанционное управление		
Пульт дистанционного управления не работает	Батареи вставлены?	Вставить батареи
	Батареи разряжены?	Заменить батареи
	Батареи вставлены правильно?	Вставить батареи, соблюдая правильную полярность
	Пульт дистанционного управления неисправен	Обратиться в службу по работе с клиентами
	При нажатии функциональной клавиши на пульте дистанционного управления отсутствует звуковой сигнал унитаза-биде	<p>Заново соединить пульт дистанционного управления с унитазом-биде</p> <p>Выключить унитаз-биде переключателем «Вкл./Выкл.». Затем нажать и удерживать в течение ок. 5 секунд кнопку «Стоп» пульта дистанционного управления, СИД начинает быстро мигать. Снова включить унитаз-биде.</p> <p>Пульт дистанционного управления автоматически соединяется с унитазом-биде, СИД перестает мигать.</p>
Душ для ягодиц / женский душ		
Переключение между душем для ягодиц и женским душем происходит дольше обычного	При переключении выполняется автоматическая перекалибровка и очистка	Обычная функция, устранение неисправности не требуется
Гибкий душевой шланг не выдвигается	Шланг подачи воды на унитазе согнут (рис. 20 - pagina 60.)	Выровнять водяной шланг Обратиться в службу по работе с клиентами

Неисправность	Проверить	Устранение неисправностей
Душ для ягодиц / женский душ		
Вода не вытекает из гибкого душевого шланга	Прервана подача воды	Восстановить подачу воды
	Подача воды перекрыта на соединительном вентиле	Открыть подачу воды на соединительном вентиле
Вода не вытекает из гибкого душевого шланга	Шланг подачи воды на унитазе согнут	Выровнять водяной шланг Обратиться в службу по работе с клиентами
	Сопло заблокировано	Очистить сопло (см. функцию очистки на стр. 83 руководства по эксплуатации)
Гибкий душевой шланг выдвигается и сразу после звукового сигнала снова втягивается	Проверить подачу воды	Снова восстановить подачу воды
Вода под унитазом-биде		Выключить унитаз-биде переключателем «Вкл./Выкл.», выждать ок. 10 секунд и снова включить унитаз-биде.
	Проверить все подключения воды	Заново загерметизировать соединение
	Проверить сливной клапан на водяном баке в нижней части технического блока	Несколько раз одним пальцем нажать на сливной клапан, чтобы удалить из него грязь. Если после этого сливной клапан все равно негерметичен, обратиться в службу по работе с клиентами.
Форма струи гибкого душевого шланга не равномерная	Отсоединить устройство от электрической сети и снова подключить. Устройство инициализируется заново. Обратиться в службу по работе с клиентами.	
Давление воды слишком низкое	Количество воды установлено на ступень 1*	Переключиться на ступень 2, 3, 4 или 5*
	Сопло заблокировано	Очистить сопло (см. функцию очистки на стр. 83 руководства по эксплуатации)

Неисправность	Проверить	Устранение неисправностей
Душ для ягодиц / женский душ		
Давление воды слишком низкое	Водяной фильтр в подключении шланга засорен	Очистить водяной фильтр
	Шланг подачи воды на унитазе согнут	Выровнять водяной шланг Обратиться в службу по работе с клиентами
Температура воды слишком низкая	Температура воды установлена на ступень 0 или 1*	Установить температуру воды на ступень 2, 3, 4 или 5*
Температура воды слишком высокая	Температура воды установлена на ступень 5*	Установить температуру воды на ступень 1, 2, 3 или 4*
Струя воды внезапно прерывается	Функция душа через 3 минуты автоматически выключается	Обычная функция, устранение неисправности не требуется
Вода капает из втянутого гибкого душевого шланга	Перед и после использования гибкий душевой шланг автоматически очищается.	Обычная функция, устранение неисправности не требуется
Подсоединен к трубопроводу горячей воды	Проверить, есть ли подсоединение к трубопроводу горячей воды	Должно быть подсоединение к трубопроводу холодной воды
Сушилка теплым воздухом		
Не работает	Датчик в сиденье не обнаружил пользователя	Изменить свое положение на сиденье
Температура сушилки теплым воздухом слишком низкая	Температура установлена на ступень 1.*	Установить температуру на ступень 2, 3, 4 или 5*
Температура сушилки теплым воздухом слишком высокая	Температура установлена на ступень 5.*	Установить температуру на ступень 1, 2, 3 или 4*
Поглощение запаха		
Не работает или работает слабо	Фильтр с активированным углем заблокирован	Заменить фильтр с активированным углем
Необычные шумы устройства поглощения запаха	Фильтр с активированным углем заблокирован	Заменить фильтр с активированным углем

* Указание по настройке: 1 = низкая ступень — 5 = высокая ступень

Kontakta service på följande adress i följande fall: Franz Joseph Schütte GmbH, Hullerweg 1, 49134 Wallenhorst/Tyskland

- Generell rekommendation: Stäng av produkten med huvudbrytaren i ca 5-10 minuter eller dra ur kontakten, om möjligt.
- **WARNING!** Gör inga egna reparationer eller modifieringar av produkten. Det finns annars risk för strömstötar, överhettning, permanenta skador på produkten, brand eller kortslutning!
- Om kontrollampen på toalettstommen inte lyser utan blinkar efter att nätkontakten har satts i på nytt. (Stäng av produkten med huvudbrytaren eller dra ur nätkontakten om möjligt).
- Om kontrollampen på toaletten fortfarande är släckt efter upprepad inkoppling av strömförsörjningen (stäng av produkten med huvudbrytaren eller dra ur nätkontakten om möjligt).
- Om rök eller onormala ljud uppstår.

Fel	Kontrollera	Felavhjälpande
Basfunktioner		
Dusch-WC:n fungerar inte.	Ingen nätspänning.	Kontrollera strömförsörjningen.
	Kontakten inte rätt isatt.	Kontrollera att nätkontakten är isatt.
	RESET-knappen är inte aktiverad i säkerhetsenheten.	Aktivera RESET-knappen (grå) i säkerhetsenheten i anslutningskabeln.
	Dusch-WC:n är i standbyläge.	Tryck på på/av-brytaren under glashöljet.
Vatten kommer ut nedtill eller på sidan av dusch-WC:n ur huset till teknikenheten.	Bryt vattenförsörjningen och lossa dusch-WC:n från elnätet. Kontakta kundservice.	
Fjärrkontroll		
Kontrollampen på fjärrkontrollen blinkar hela tiden.	Batterierna är snart slut och måste bytas.	Byt batterier.

Fel	Kontrollera	Felavhjälpande
Fjärrkontroll		
Fjärrkontrollen fungerar inte.	Är batterierna ilagda?	Lägg i batterierna.
	Är batterierna slut?	Byt batterier.
	Är batterierna rätt isatta.	Lägg i batterierna med polerna rätt.
	Fjärrkontroll defekt.	Kontakta kundtjänst.
	Ingen signal kommer från dusch-WC:n när man trycker på en funktionsknapp på fjärrkontrollen.	Koppla fjärrkontrollen på nytt till dusch-WC:n. Stäng av dusch-WC:n på PÅ/AV-knappen. Tryck i ca 5 sekunder på fjärrkontrollens stoppknapp, nu börjar LED blinka snabbt. Sätt igång dusch-WC:n igen. Fjärrkontrollen kopplar upp sig automatiskt med dusch-WC:n, LED slutar blinka.
Bidédusch/damdusch		
Växlingen mellan bidédusch och damdusch tar längre tid än vanligt.	Vid växlingen sker en automatisk omkalibrering och rengöring.	Normal funktion, inga åtgärder krävs.
Duscharmen åker inte ut.	Vattentilloppsslangen är böjd i Wc:n (Bild 20 - sida 60).	Räta ut slangen Kontakta kundtjänst.
Det kommer inget vatten ur duscharmen.	Vattenförsörjningen är avbruten.	Återställ vattenförsörjningen.
	Vattentillförseln i anslutningsventilen är bruten.	Öppna vattentillförseln i anslutningsventilen.

Fel	Kontrollera	Felavhjälpande
Bidédusch/damdusch		
Det kommer inget vatten ur duscharmen.	Vatteninloppsslangen är böjd.	Räta ut slangen Kontakta kundtjänst.
	Munstycket blockerat.	Rengör munstycket (se rengöringsfunktion sidan 83 i bruksanvisningen).
Duscharmen åker ut och sedan direkt in igen efter en signal.	Kontrollera vattentillförseln.	Återställ vattentillförseln.
Vatten under dusch-WC:n.		Stäng av dusch-WC:n med PÅ/AV-knappen, vänta i ca 10 sekunder och sätt igång dusch-WC:n igen.
	Kontrollera alla förbindningar i vattenanslutningen.	Täta förbindningen på nytt.
	Kontrollera avloppsventilen i vattentanken på undersidan av teknikenheten.	Aktivera avloppsventilen flera gånger med ett finger för att få bort smuts i ventilen. Om avloppsventilen fortfarande är otät måste du kontakta kundtjänst.
Duscharmen har en ojämn stråle.	Lossa produkten från elnätet och anslut den igen. Nu ominitialiseras produkten. Kontakta kundtjänst.	
För lågt vattentryck.	Vattenmängden inställd till steg 1*.	Byt till steg 2, 3, 4 eller 5*.
	Munstycket blockerat.	Rengör munstycket (se rengöringsfunktion sidan 83 i bruksanvisningen).

Fel	Kontrollera	Felavhjälpande
Bidédusch/damdusch		
För lågt vattentryck.	Vattenfiltret i slanganslutningen är smutsigt.	Rengör vattenfiltret.
	Vatteninloppsslangen är böjd.	Räta ut slangens Kontakta kundtjänst.
Vattentemperaturen är för låg.	Vattentemperaturen är ställd på nivå 0 eller 1*.	Ställ vattentemperaturen på nivå 2, 3, 4 eller 5*
Vattentemperaturen är för hög.	Vattentemperaturen är ställd på nivå 5*.	Ställ vattentemperaturen på nivå 1, 2, 3 eller 4*.
Vattenstrålen avbryts plötsligt.	Duscharfunktionen stängs av automatiskt efter 3 minuter.	Normal funktion, inga åtgärder krävs.
Vatten droppar från den inkörda duscharmen.	Duscharmen rengörs automatiskt före och efter användning.	Normal funktion, inga åtgärder krävs.
Ansluten till varmvattenledningen.	Kontrollera om anslutning har gjorts till varmvattenledningen.	Anslutning till kallvattenledningen måste ske.
Varmluftstork		
Ingen funktion.	Användaren har inte identifierats av sittestensorn.	Ändra sittläget.
Varmluftstorkens temperatur är för låg.	Temperaturen är inställd till steg 1.*	Ställ temperaturen till steg 2, 3, 4 eller 5*.
Varmluftstorkens temperatur är för hög.	Temperaturen är inställd till steg 5.*	Ställ temperaturen till steg 1, 2, 3 eller 4*.
Utsug av lukt		
Ingen eller dålig funktion.	Aktivt-kol-filtret blockerat.	Byt ut aktivt-kol-filtret.
Utsuget ger ovanliga ljud ifrån sig.	Aktivt-kol-filtret blockerat.	Byt ut aktivt-kol-filtret.

* Inställningsinformation: 1 = låg nivå — 5 = hög nivå

SI Odpravljanje napak

V naslednjih primerih se takoj obrnite na servis na naslednjem naslovu:

**Franz Joseph Schütte GmbH,
Hullerweg 1, 49134 Wallenhorst/
Nemčija**

- Splošno priporočilo: Napravo na glavnem stikalu izklopite za pribl. 5-10 minut ali po možnosti izvlecite vtič.
- **OPOZORILO!** Ne izvajajte samovoljnih popravil ali sprememb na izdelku. Sicer obstaja nevarnost električnega udara, pregrevanja, trajne okvare izdelka, požara ali kratkega stika!
- Če po ponovnem priklopu električnega vtiča kontrolna lučka na ohišju stranišča še vedno ne zasveti, ampak utripa. (Napravo na glavnem stikalu izklopite ali po možnosti izvlecite vtič.)
- Če po ponovnem vklopu električnega napajanja kontrolna lučka na stranišču še vedno ne sveti (napravo na glavnem stikalu izklopite ali po možnosti izvlecite vtič).
- Če se pojavi dim ali neobičajni zvoki.

Napaka	Preverite	Odpravljanje napak
Osnovne funkcije		
WC s prho ne deluje.	Ni omrežne napetosti.	Preverite napajalno napetost.
	Vtič ni pravilno priključen.	Preverite, ali je električni vtič priključen.
	Gumb za ponastavitev na varnostni enoti ni aktiviran.	Aktivirajte gumb za ponastavitev (sivi) na varnostni enoti v priključnem kablu.
	WC s prho je v načinu stanja pripravljenosti.	Pritisnite tipko za vklop/izklop pod steklenim pokrovom.
Voda izteka spodaj ali na strani WC-ja s prho iz ohišja tehnične enote.	Prekinitnev dovod vode in ločite WC s prho od električnega omrežja. Stopite v stik s službo za stranke.	
Daljinski upravljalnik		
Kontrolna lučka na daljinskem upravljalniku neprestano utripa.	Baterije so skoraj prazne in jih je treba zamenjati.	Zamenjajte baterije.

Napaka	Preverite	Odpravljanje napak
Daljinski upravljalnik		
Daljinski upravljalnik ne deluje.	Ali so vstavljene baterije?	Vstavite baterije.
	Ali so baterije prazne?	Zamenjajte baterije.
	Ali so baterije pravilno vstavljene?	Baterije vstavite pravilno.
	Daljinski upravljalnik je pokvarjen.	Obrnite se na službo za stranke.
	Iz WC-ja s prho ni slišati signalnega zvoka ob pritisku funkcijske tipke na daljinskem upravljalniku.	<p>Ponovno povežite daljinski upravljalnik z WC-jem s prho.</p> <p>Izključite WC s prho s stikalom za vklop/izklop. Nato za pribl. 5 sekund pritisnite tipko STOP na daljinskem upravljalniku in LED-lučka bo začela hitro utripati. Nato znova vključite WC s prho.</p> <p>Daljinski upravljalnik se bo samodejno povezal z WC-jem s prho in LED-lučka bo prenehala utripati.</p>
Prha za zadnjico/ženske predele		
Preklapljanje med prho za zadnjico in prho za ženske predele traja dlje kot običajno.	Pri preklopu se izvede samodejno ponovno umerjanje in čiščenje.	Normalno delovanje, odpravljanje napak ni potrebno.
Ročice za prho ni mogoče izvleci.	Cev za dovod vode je prepognjena na WC-ju (Slika 20 - stran 60).	Poravnajte cev za vodo. Obrnite se na službo za stranke.
Iz ročice za prho ne teče voda.	Oskrba z vodo je prekinjena.	Ponovno vzpostavite oskrbo z vodo.
	Dovod vode na priključnem ventilu je prekinjen.	Odprite dovod vode na priključnem ventilu.

Napaka	Preverite	Odpravljanje napak
Prha za zadnjico/ženske predele		
Iz ročice za prho ne teče voda.	Cev za dovod vode je prepognjena.	Poravnajte cev za vodo. Obrnite se na službo za stranke.
	Šoba je zamašena.	Očistite šobo (glejte "Čistilna funkcija" na strani 83 v navodilih za uporabo).
Ročica za prho se izvleče in po signalnem zvoku spet takoj uvleče.	Preverite dovod vode.	Ponovno vzpostavite dovod vode.
Voda pod WC-jem s prho.		Izključite WC s prho s stikalom za vklop/izklop, počakajte pribl. 10 sekund in ga nato spet vključite.
	Preverite vse vodovodne priključke.	Ponovno zatesnite povezavo.
	Preverite izpustni ventil na rezervoarju za vodo na spodnji strani tehnične enote.	Večkrat s prstom premaknite odtočni ventil, da iz njega odstranite umazanijo. Če odtočni ventil po tem še vedno ne tesni, se obrnite se na službo za stranke.
Curek iz ročice prhe je neena-komen.	Ločite napravo od električnega omrežja in jo nato znova priklpite. Naprava se bo ponovno inicializirala. Obrnite se na službo za stranke.	
Vodni tlak je prenizek.	Količina vode je nastavljena na 1. stopnjo.*	Preklopite na 2., 3., 4. ali 5. stopnjo.*
	Šoba je zamašena.	Očistite šobo (glejte "Čistilna funkcija" na strani 83 v navodilih za uporabo).

Napaka	Preverite	Odpravljanje napak
Prha za zadnjico/ženske predele		
Vodni tlak je prenizek.	Vodni filter v cevnem priključku je umazan.	Očistite vodni filter.
	Cev za dovod vode je prepognjena.	Poravnajte cev za vodo. Obrnite se na službo za stranke.
Temperatura vode je prenizka.	Temperatura vode je nastavljena na stopnjo 0 ali 1.*	Nastavite temperaturo vode na 2., 3., 4. ali 5. stopnjo.*
Temperatura vode je previsoka.	Temperatura vode je nastavljena na 5. stopnjo.*	Nastavite temperaturo vode na 1., 2., 3. ali 4. stopnjo.*
Vodni curek se nenadoma prekine.	Funkcija prhe se po 3 minutah samodejno izključi.	Normalno delovanje, odpravljanje napak ni potrebno.
Voda kaplja iz uvlečene roke za prho.	Roka za prho se pred uporabo in po njej samodejno očisti.	Normalno delovanje, odpravljanje napak ni potrebno.
Priključeno na dovod tople vode.	Preverite, ali je prikllop izveden na vod za hladno vodo.	Treba je prikllopiti na vod za hladno vodo.
Sušilnik na topli zrak		
Ne deluje.	Senzor v sedežu ne zazna uporabnika.	Spremenite svoj položaj na školjki.
Temperatura sušilnika na topli zrak je prehladna.	Temperatura je nastavljena na 1. stopnjo.*	Nastavite temperaturo vode 2., 3., 4. ali 5. stopnjo.*
Temperatura sušilnika na topli zrak je prevroča.	Temperatura je nastavljena na 5. stopnjo.*	Nastavite temperaturo vode 1., 2., 3. ali 4. stopnjo.*
Odsesavanje vonja		
Ne deluje ali pa slabo.	Aktivni ogljeni filter je zamašen.	Zamenjajte aktivni ogljeni filter.
Odsesavanje vonja oddaja neobičajne zvoke.	Aktivni ogljeni filter je zamašen.	Zamenjajte aktivni ogljeni filter.

* Napotek za nastavitvev: 1 = nizka stopnja — 5 = visoka stopnja

**V nasledujúcich prípadoch sa obráťte bezpodmienečne servisné oddelenie na nasledovnej adrese:
**Franz Joseph Schütte GmbH,
 Hullerweg 1, 49134 Wallenhorst/
 Nemecko****

- Všeobecné odporúčanie: Vypnite prístroj na cca 5-10 minút hlavným vypínačom alebo, ak je to možné, vytriahnite zástrčku.
- **VÝSTRAHA!** Nevykonávajte žiadne samostatné opravy alebo úpravy na výrobku. V opačnom prípade existuje nebezpečenstvo zásahu elektrickým prúdom, prehriatia, trvalého poškodenia výrobku, požiaru alebo skratu!
- Ak po opätovnom pripojení sieťovej zástrčky kontrolka na tele toalety sa ešte stále nerozsvietila, ale bliká. (Vypnite prístroj hlavným vypínačom alebo, ak je to možné, vytriahnite sieťovú zástrčku).
- Ak po opätovnom pripojení dodávky elektrického prúdu kontrolka na toalete, je ešte stále vypnutá (prosím, vypnite prístroj hlavným vypínačom alebo ak je to možné vytriahnite sieťovú zástrčku).
- Keď sa objaví dym alebo neobvyklý zvuky.

Chyby	Preverte prosím	Odstránenie chýb
Základné funkcie		
Sprchovacie WC nefunguje.	Žiadne sieťové napätie.	Skontrolujte napájanie napätím.
	Konektor nie je správny zapojený.	Skontrolujte, či je sieťová zástrčka zapojená.
	Na bezpečnostnej jednotke nie je aktivované tlačidlo RESET.	Aktivujte tlačidlo RESET (sivé) na poistkovej jednotke v pripojovacom kábli.
	Sprchovacie WC sa nachádza v pohotovostnom režime.	Stlačte vypínač zap/vyp pod skleneným krytom.
Voda uniká z telesa technickej jednotky na spodnej alebo bočnej strane sprchovacieho WC.	Prerušte prívod vody a odpojte sprchovacie WC od elektrickej siete. Kontaktujte zákaznícky servis.	
Dialkové ovládanie		
Kontrolka na diaľkovom ovládači bliká trvalo.	Batérie sú takmer vybité a mali by ste ich vymeniť.	Vymeňte batérie.

Chyby	Preverte prosím	Odstránenie chýb
Dialkové ovládanie		
Dialkové ovládanie nefunguje.	Sú vložené batérie?	Vložte batérie.
	Sú batérie vybité?	Vymeňte batérie.
	Sú batérie správne vložené.	Vložte batérie správnou polaritou.
	Dialkové ovládanie chybné.	Obráťte sa na zákaznícky servis.
	Pri stlačení funkčného tlačidla na diaľkovom ovládači nenastane na sprchovacom WC žiadny signálny tón.	Znovu spojte diaľkové ovládanie so sprchovacím WC. Vypnite sprchovacie WC vypínačom EIN/AUS (VYP/ZAP). Potom stlačte tlačidlo stop na diaľkovom ovládaní cca na 5 sekúnd, LED dióda začne rýchlo blikať. Opäť zapnite sprchovacie WC. Dialkové ovládanie sa automaticky pripojí k sprchovaciemu WC, LED prestane blikať.
Sprcha sedacej časti tela / dámska sprcha		
Zmena medzi sprchou sedacej časti tela a dámskou sprchou trvá dlhšie ako obvykle.	Pri výmene sa vykoná automatická recalibrácia a čistenie.	Normálna funkcia, nie je potrebné odstránenie chyby.
Sprchovacie rameno nevychádza.	Hadica na prívod vody je na WC zalomená. (Obr. 20 - strana 60)	Odstráňte zalomenie vo vodovodnej hadici. Obráťte sa na zákaznícky servis.
Zo sprchovacieho ramena nevyteká voda.	Napájanie vody je prerušené.	Obnovte opäť napájanie vodou.
	Prívod vody na pripojovacom ventile je prerušený.	Otvorte prívod vody na pripojovacom ventile.

Chyby	Preverte prosím	Odstránenie chýb
Sprcha sedacej časti tela / dámska sprcha		
Zo sprchovacieho ramena nevyteká voda.	Hadica na prívod vody je zalomená.	Odstráňte zalomenie vo vodovodnej hadici. Obráťte sa na zákaznícky servis.
	Tryska je blokována.	Vyčistite trysku (pozrite si funkciu čistenia na strane 83 v návode na obsluhu).
Sprchovacie rameno sa vysunie a opäť zasunie priamo po zaznení signálneho tónu.	Skontrolujte prívod vody.	Obnovte opäť prívod vody.
Voda pod sprchovacím WC.		Vypnite sprchovacie WC vypínačom EIN/AUS (VYP/ZAP), počkajte cca 10 sekúnd a znova zapnite sprchovacie WC.
	Skontrolujte všetky pripojenia prívodu vody.	Utesnite spojenie nanovo.
	Skontrolujte vypúšťací ventil vo vodnej nádrži na spodnej strane technickej jednotky.	Vypúšťací ventil niekoľkokrát stlačte jedným prstom, aby sa odstránili nečistoty vo ventile. Ak vypúšťací ventil naďalej uniká, obráťte sa na zákaznícky servis.
Tvar striekania sprchovacieho ramena je nerovnomerný.	Odpojte prístroj od elektrickej siete a znova ho pripojte. Prístroj sa znova inicializuje. Obráťte sa na zákaznícky servis.	
Tlak vody je príliš nízky.	Množstvo vody je nastavené na stupeň 1*.	Zmeňte na stupeň 2, 3, 4 alebo 5*.
	Tryska je blokována.	Vyčistite trysku (pozrite si funkciu čistenia na strane 83 v návode na obsluhu).

Chyby	Preverte prosím	Odstránenie chýb
Sprcha sedacej časti tela / dámska sprcha		
Tlak vody je príliš nízky.	Vodný filter v hadicovej prípojke je znečistený.	Vyčistite vodný filter.
	Hadica na prívod vody je zalomená.	Odstráňte zalomenie vo vodovodnej hadici. Obráťte sa na zákaznícky servis.
Teplota vody je príliš nízka.	Teplota vody je nastavená na stupeň 0 alebo 1*.	Nastavte teplotu vody na stupeň 2, 3, 4 alebo 5*.
Teplota vody je príliš vysoká.	Teplota vody je nastavená na stupni 5*.	Nastavte teplotu vody na stupeň 1, 2, 3 alebo 4*.
Prúd vody sa zrazu preruší.	Funkcia sprchy sa automaticky vypne po 3 minútach.	Normálna funkcia, nie je potrebné žiadne odstránenie chyby.
Voda kvapká zo zasunutého sprchovacieho ramena.	Sprchovacie rameno sa pred a po použití automaticky vyčistí.	Normálna funkcia, nie je potrebné žiadne odstránenie chyby.
Napojené na teplovodné potrubie.	Skontrolujte, či je pripojené na teplovodné potrubie.	Musí byť pripojené k prívodu studenej vody.
Teplovzdušná sušička		
Žiadna funkcia.	Senzor sedadla nerozpoznal používateľa.	Zmeňte svoju polohu sedenia.
Teplota teplovzdušnej sušičky je príliš nízka.	Teplota je nastavená na stupni 1*.	Nastavte teplotu na stupeň 2, 3, 4 alebo 5*.
Teplota teplovzdušnej sušičky je príliš vysoká.	Teplota je nastavená na stupni 5*.	Nastavte teplotu na stupeň 1, 2, 3 alebo 4*.
Odsávanie zápachu		
Žiadna alebo nepatrná funkcia.	Filter s aktívnym uhlím je blokováný.	Vymeňte filter s aktívnym uhlím.
Odsávanie zápachu vydáva nezvyčajné zvuky.	Filter s aktívnym uhlím je blokováný.	Vymeňte filter s aktívnym uhlím.

* Pokyn pre nastavenie: 1 = nízky stupeň- 5 = vysoký stupeň

TR Arıza giderme

Aşağıdaki durumlarda mutlaka müşteri hizmetlerine başvurun adres: Franz Joseph Schütte GmbH, Hullerweg 1, 49134 Wallenhorst/ Almanya

- Genel tavsiye: Aleti ana şalterinden yaklaşık 5-10 dakika kapatın veya mümkün olduğunda fişi prizden çıkarın.
- **İKAZ!** Ürün üzerinde kendi başınıza onarım ve tadilat yapmayın. Aksi takdirde cereyan çarpması, aşırı ısınma, üründe kalıcı hasar, yangın veya kısa devre meydana gelebilir!
- Fiş yeniden prizde takıldığında gövdedeki kontrol lambası yine yanmıyorsa ve yanıp sönüyorsa. (Aleti ana şalterinden kapatın ve mümkün olduğunda fişi prizden çıkarın).
- Gerilim beslemesi yeniden açıldığında tuvaletin kontrol lambası halen sönmediğinde (Aleti ana şalterinden kapatın ve mümkün olduğunda fişi prizden çıkarın).
- Duman veya anormal sesler oluştuğunda.

Arıza	Kontrol edin	Arıza giderme
Temel fonksiyonlar		
Bide çalışmıyor	Şebeke voltajı yok	Voltaj girişini kontrol edin
	Fiş prize doğru şekilde takılmadı	Fiş prize takılı olup olmadığını kontrol edin
	Emniyet ünitesindeki RESET düğmesi aktif değil	Elektrik kablosu içindeki emniyet ünitesinde bulunan RESET düğmesini (gri) aktif konuma getirin
	Bide Standby modunda	Cam kapağın altındaki Açık/Kapalı şalterine basın
Alt bölümden veya teknik sistem gövdesinden bidenin yanından su sızıyor	Su girişini kapatın ve bidenin elektrik beslemesini kesin. Müşteri hizmetlerine başvurun.	
Uzaktan kumanda		
Uzaktan kumandanın kontrol lambası yanıp sönüyor	Piller neredeyse boşalmıştır ve değiştirilmesi gerekir	Pilleri değiştirin

Arıza	Kontrol edin	Arıza giderme
Uzaktan kumanda		
Uzaktan kumanda çalışmıyor	Piller takıldı mı?	Pilleri takın
	Pillerin şarjı bitti mi?	Pilleri değiştirin
	Piller doğru şekilde takıldı mı	Pillerin kutuplarını doğru şekilde takın
	Uzaktan kumanda arızalı	Müşteri hizmetlerine başvurun
	Uzaktan kumanda fonksiyon butonlarından birine basıldığında bideden herhangi bir sinyal sesi gelmiyor	Uzaktan kumandayı yeniden bideye bağlayın Bideyi AÇIK-KAPALI şalterinden kapatın. Uzaktan kumandanın stop butonuna yaklaşık 5 saniye boyunca basın, LED lambası hızlı yanıp sönmeye başlayacaktır. Bideyi tekrar çalıştırın. Uzaktan kumanda otomatik olarak bideye bağlanır, LED lambasının yanıp sönmeye kesilir.
Erkek duşu / Bayan duşu		
Erkek duşu ve bayan duşu arasındaki değişme normal süreden daha uzun sürer	Değişme işleminde otomatik tekrar kalibrasyon ve temizleme gerçekleşir	Normal fonksiyon, arıza giderme gerekmez
Duş kolu dışarı çıkmıyor	WC'de su girişi hortumu kıvrıldı (Afb. 20 - pagina 60).	Hortumdaki kıvrılan bölümü düzeltin Müşteri hizmetlerine başvurun
Duş kolundan su akıyor	Su girişi (ana vanadan) kesik	Su girişini tekrar sağlayın
	Bağlantı valfindaki su girişi kesik	Bağlantı valfindaki su girişi açın





Arıza	Kontrol edin	Arıza giderme
Erkek duşu / Bayan duşu		
Duş kolundan su akıyor	Su giriş hortumu kıvrıldı	Hortumdaki kıvrılan bölümü düzeltin Müşteri hizmetlerine başvurun
	Fiskiye nozulu tıkalı	Fiskiye nozulunu temizleyin (kullanım kılavuzunun 83nci sayfasındaki temizleme fonksiyonu bölümüne bakınız)
Duş kolu çıkıyor ve sinyal sesinden sonra hemen içeri giriyor	Su girişini kontrol edin	Su girişini tekrar açın
Bidenin altında su var		Bideyi AÇIK-KAPALI şalterinden kapatın, yaklaşık 10 saniye bekleyin ve bideyi tekrar çalıştırın.
	Su girişi bağlantısının tüm bölümünü kontrol edin	Bağlantı yerlerinin sızdırmazlığını yeniden sağlayın
	Teknik sisteminin alt bölümünde bulunan su deposu içindeki boşaltma valfını kontrol edin	Valf içindeki pislikleri temizlemek için parmağınızla valfa birkaç kez basın. Boşaltma valfı yine de sızdırıyorsa müşteri hizmetlerine başvurun.
Duş kolundan düzensiz şekilde su akıyor	Bideyi elektrik sisteminden ayırın ve sonra tekrar bağlayın. Alet yeniden ayarlanacaktır. Müşteri hizmetlerine başvurun.	
Su basıncı çok düşük	Su miktarı kademe 1 ayarına ayarlandı*	Ayarı Kademe 2, 3, 4 veya 5* olarak değiştirin
	Fiskiye nozulu tıkalı	Fiskiye nozulunu temizleyin (kullanım kılavuzunun 83nci sayfasındaki temizleme fonksiyonu bölümüne bakınız)

Arıza	Kontrol edin	Arıza giderme
Erkek duşu / Bayan duşu		
Su basıncı çok düşük	Hortum bağlantısı içindeki su filtresi tıkalı	Su filtresini temizleyin
	Su giriş hortumu kıvrıldı	Hortumdaki kıvrılan bölümü düzeltin Müşteri hizmetlerine başvurun
Su sıcaklığı çok düşük	Su sıcaklığı kademe 0 veya 1 olarak ayarlandı*	Su sıcaklığını kademe 2, 3, 4 veya 5* olarak ayarlayın
Su sıcaklığı çok yüksek	Su sıcaklığı kademe 5 olarak ayarlandı*	Su sıcaklığını kademe 1, 2, 3 veya 4* olarak ayarlayın
Su akışı aniden kesiliyor	Duş fonksiyonu 3 dakika sonra otomatik olarak kapanır	Normal fonksiyon, arıza giderme gerekmez
İçeri girmiş duş kolundan su damlıyor	Duş kolu kullanım öncesi ve sonrasında otomatik olarak temizlenir.	Normal fonksiyon, arıza giderme gerekmez
Sıcak su borusuna bağlandı	Su bağlantısının sıcak su hattına yapılıp yapılmadığını kontrol edin	Su bağlantısının soğuk su hattına yapılması zorunludur
Sıcak hava kurutucusu		
Fonksiyonu yok	Oturak sensörü kullanıcıyı algılamadı	Oturma pozisyonunuzu değiştirin
Sıcak hava kurutucusu çok soğuk üflüyor	Sıcaklık ayarı kademe 1 olarak ayarlandı.*	Sıcaklık ayarını kademe 2, 3, 4 veya 5* olarak ayarlayın
Sıcak hava kurutucusu çok sıcak üflüyor	Sıcaklık ayarı kademe 5 olarak ayarlandı.*	Sıcaklık ayarını kademe 1, 2, 3 veya 4* olarak ayarlayın
Koku aspirasyonu		
Fonksiyonu yok veya çok az	Aktif kömür filtresi tıkalı	Aktif kömür filtresini değiştirin
Koku aspirasyon sisteminden anormal ses geliyor	Aktif kömür filtresi tıkalı	Aktif kömür filtresini değiştirin

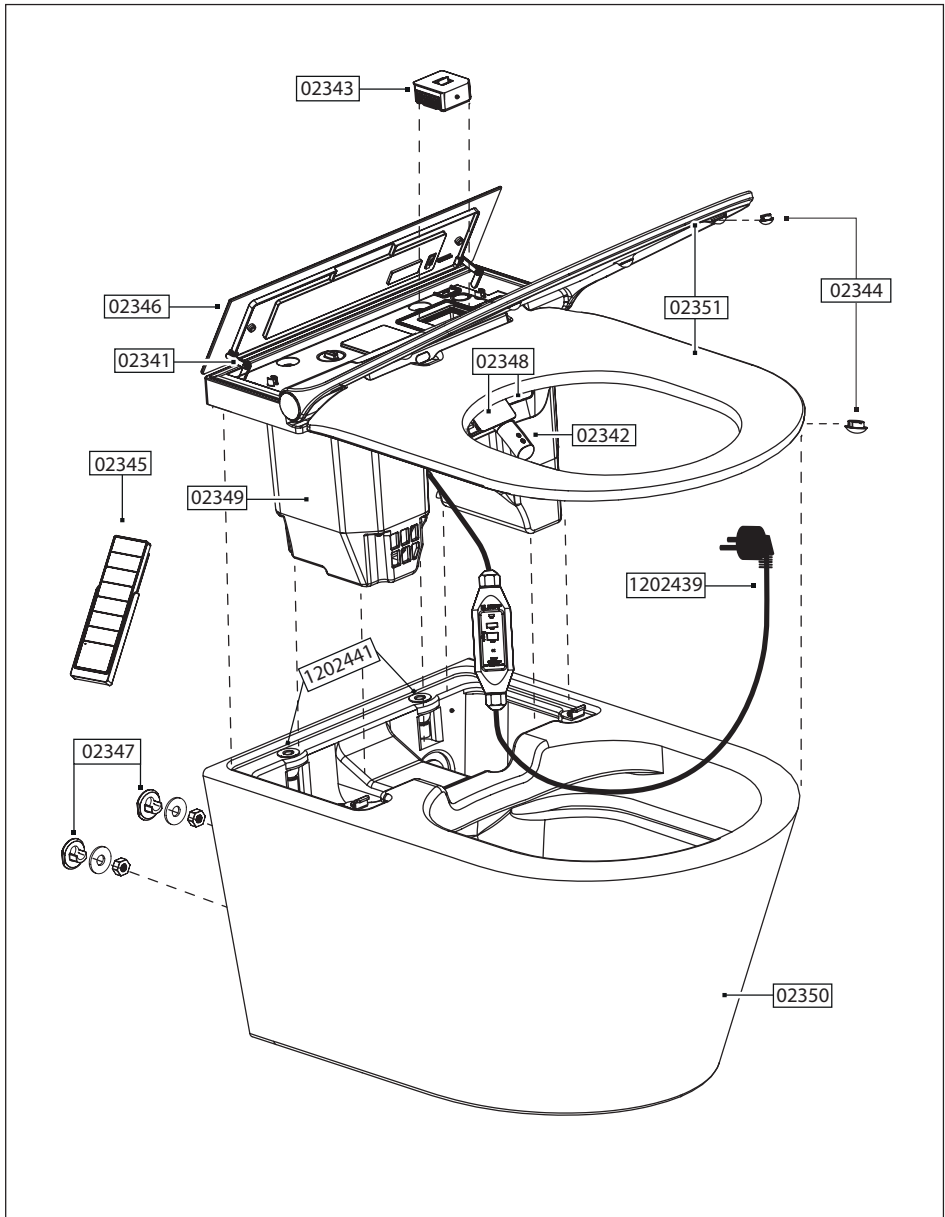
* Ayarlama bilgisi: 1 = Düşük kademe — 5 = Yüksek kademe

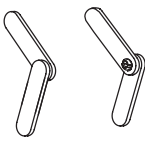
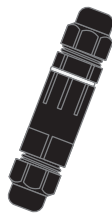
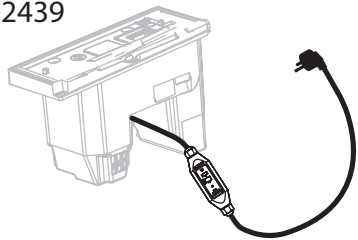
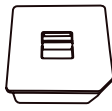
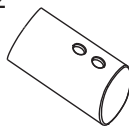
ERSATZTEILE SPARE PARTS

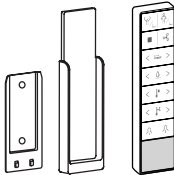
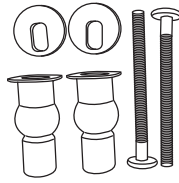
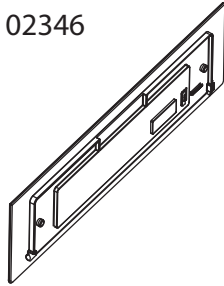

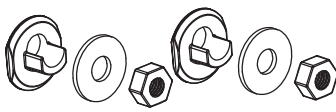
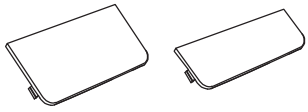
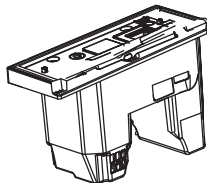
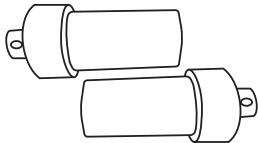
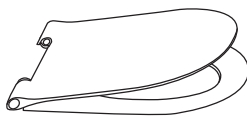
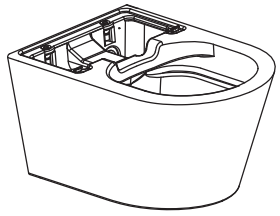
<p>02341</p> 	<p>1202607</p> 	<p>1202439</p> 	
<p>02343</p> 	<p>02342</p> 	<p>02344</p> 	
<p>02345</p> 	<p>1202441</p> 	<p>02346</p> 	<p>1200514</p> 
<p>02347</p> 	<p>02348</p> 		
<p>02349</p> 	<p>1202554</p> 		
<p>02351</p> 	<p>02350</p> 		

DE Außerbetriebnahme

- Unterbrechen Sie zuerst die Stromzufuhr, anschließend die Wasserzufuhr vor der Demontage des Produktes.
- Achten Sie auf auslaufendes Restwasser.
- Führen Sie die Demontage in umgekehrter Reihenfolge der Montageanleitung durch.

CZ Vyřazení z provozu

- Před demontáží výrobku nejdříve přerušte přívod elektriny, poté přívod vody.
- Dávejte pozor na unikající zbytkovou vodu.
- Demontáž proveďte v obráceném pořadí než montáž.

DK Ud-af-brugtagning

- Afbryd først vandtilførslen, derefter vandtilførslen, inden produktet afmonteres.
- Pas på udløbende vandrester.
- Udfør afmonteringen i omvendt rækkefølge af monteringsvejledningen.

ES Puesta fuera de servicio

- Interrumpa primero la alimentación de corriente, a continuación la alimentación de agua antes del desmontaje del producto.
- Observe los restos de agua que se derraman.
- Ejecute el desmontaje en el orden inverso al de las instrucciones de montaje.

FR Mise hors service

- Coupez tout d'abord l'alimentation électrique, puis l'arrivée d'eau avant de démonter le produit.
- Attention à l'eau résiduelle qui s'écoule.
- Effectuez le démontage dans l'ordre inverse des opérations décrites dans la notice d'utilisation.

GB Decommissioning

- First disconnect the power supply, then the water supply before removing the product.

- Watch out for leaking residual water.
- Carry out the dismantling in reverse order of the installation instructions.

HR Isključivanje

- Prekinite prvo dovod struje, nakon toga dovod vode prije demontaže proizvoda.
- Pazite na preostalu vodu koja curi.
- Izvedite demontažu u obrnutom redoslijedu uputa za montažu.

HU Üzemen kívül helyezés

- A termék leszerelése előtt először szakítsa meg az áramellátást, majd zárja el a vízellátást.
- Ügyeljen a kifolyó maradék vízre.
- A szétszerelést a szerelési útmutatóban megadottakhoz képest fordított sorrendben végezze.

IT Messa fuori servizio

- Prima di smontare il prodotto, interrompere l'alimentazione elettrica e poi quella idrica.
- Prestare attenzione all'eventuale fuoriuscita di acqua residua.
- Eseguire lo smontaggio in sequenza inversa rispetto a quanto riportato nelle istruzioni di montaggio.

NL Ontmanteling

- Onderbreek eerst de stroomtoevoer, vervolgens de watertoevoer voordat het product wordt gedemonteerd.
- Let op uitlopend restwater.
- Voer de demontage uit in omgekeerde volgorde van de montage-instructie.

PL Wycofanie z eksploatacji

- Przed przystąpieniem do demontażu produktu należy odłączyć najpierw zasilanie prądem i następnie dopływ wody.

- Należy pamiętać o wypływającej wodzie pozostałej w rurach.
- Demontaż należy przeprowadzić w kolejności odwrotnej do montażu.
- Dávajte pozor na vytekajúcu zvyškovú vodu.
- Demontáž vykonajte v opačnom poradí, ako je uvedené v montážnom návode.

RO Scoaterea din funcțiune

- Înainte de demontarea produsului întrerupeți mai întâi alimentarea cu energie electrică, apoi alimentarea cu apă.
- Acordați atenție cantității de apă rămasă, care se va scurge.
- Realizați demontarea în ordinea inversă celei din instrucțiunile de montaj.

RU Вывод из эксплуатации

- Перед демонтажом изделия сначала отключить электропитание, затем подачу воды.
- Обратит внимание на вытекание остатков воды.
- Выполнить демонтаж в последовательно-сти, обратной описанной в руководстве по монтажу.

SE Urdrifttagning

- Bryt först strömförsörjningen, och sedan vattentillförseln, innan produkten demonteras.
- Kontrollera att inte vattenrester rinner ut.
- Utför demonteringen i omvärd ordningsföljd mot monteringsanvisningen.

SI Prenehanje uporabe

- Preden izdelek demontirate, najprej prekinite električno napajanje in nato dovod vode.
- Bodite pozorni na iztekanje preostanka vode.
- Demontažo izvedite v obratnem zaporedju kot montažo.

SK Vyradenie z prevádzky

- Pred demontážou výrobku najskôr prerušte prívod prúdu, napokon prívod vody.

TR Devre dışı bırakma

- Ürünü sökmeden önce gerilim beslemesini kesin, sonra su girişini kapatın.
- Dışarı akan artık su akışını dikkate alın.
- Sökme işlemini montaj kılavuzunda açıklanan işlemlerin tersi yönünde gerçekleştirin..

DE Entsorgung

Zum Schutz vor Transportschäden wird Ihr Dusch-WC in einer soliden Verpackung geliefert. Die Verpackung besteht aus wiederverwertbaren Materialien. Entsorgen Sie diese umweltgerecht. Werfen Sie das Produkt am Ende seiner Lebensdauer nicht in den normalen Hausmüll, sondern erkundigen Sie sich bei Ihrer Kommunalverwaltung nach Möglichkeiten einer umweltgerechten Entsorgung.



Konformitätserklärung

Wir erklären hiermit, dass das aufgeführte Dusch-WC den Anforderungen, der zum Ausstellungszeitraum gültigen EU- und EG-Richtlinien entspricht. Der vollständige Text der EU-Konformitätserklärung ist unter dem folgendem Link verfügbar: web.fjschuette.de/konformitaetserklaerung/CE-Konformitaetserklaerung_Dusch-WC.pdf

① *Die Abbildungen dienen der bildlichen Darstellung, Abweichungen vom Produkt sind möglich. Technische Änderungen bleiben vorbehalten.*

CZ Likvidace

K ochraně před přepravními škodami se WC se sprchou dodává v pevném obalu. Obal je vyroben z recyklovatelných materiálů. Obal zlikvidujte ekologicky. Výrobek na konci jeho životnosti nevyhazujte do normálního domovního odpadu, ale u obecní správy se informujte o možnostech ekologické likvidace.



Prohlášení o shodě

Tímto prohlašujeme, že uvedené WC se sprchou odpovídá požadavkům obsaženým ve směrnicih EU a ES platných v době instalace.

Kompletní text prohlášení o shodě EU je dostupný pod následujícím odkazem: web.fjschuette.de/konformitaetserklaerung/CE-Konformitaetserklaerung_Dusch-WC.pdf

① *Obrázky jsou použity pro ilustrační účely, jsou možné odchylky od vašeho výrobku. Technické změny zůstávají vyhrazeny.*

DK Bortskaffelse

Dit bidettoailet leveres i en solid emballage for at beskytte det mod transportskader. Emballagen består af genbrugsmaterialer. Bortskaf disse miljøvenligt. Smid ikke produktet ud med husholdningsaffaldet efter endt driftslevetid, men spørg den kommunale forvaltning om mulighederne for en miljøvenlig bortskaffelse.



Overensstemmelseserklæring

Vi erklærer hermed, at det anførte bidettoailet overholder kravene i EU- og EF-direktiverne, der var gældende på udstedelsestidspunktet. Du finder EU-overensstemmelseserklæringen i sin fulde ordlyd på følgende link: web.fjschuette.de/konformitaetserklaerung/CE-Konformitaetserklaerung_Dusch-WC.pdf

① *Illustrationerne er eksemplariske; afvigelser fra produktet kan forekomme. Tekniske ændringer forbeholdes.*

ES Eliminación

Para protección de daños de transporte su inodoro con ducha se entrega en un embalaje sólido. El embalaje está constituido de materiales reciclables. Elimine estos respetuosamente con el medio ambiente.

Al finalizar su vida útil no arroje el producto en los residuos domésticos sino consulte en su administración municipal sobre las posibilidades de una eliminación respetuosa con el medio ambiente.



Declaración de conformidad

Declaramos por este medio que el inodoro con ducha indicado cumple los requisitos de las directivas CE y UE vigentes en el momento de la emisión. El texto completo de la declaración de conformidad UE está disponible bajo el siguiente enlace: web.fjschuette.de/konformitaetserklaerung/CE-Konformitaetserklaerung_Dusch-WC.pdf

① *Las ilustraciones sirven para una representación en imágenes, son posibles desviaciones con relación al producto. Las modificaciones técnicas permanecen reservadas.*

(FR) Élimination

Afin de le protéger contre des dommages de transport, votre WC lavant est livré dans un emballage robuste. L'emballage est fabriqué à partir de matériaux recyclables. Éliminez-le en respectant l'environnement. Ne jetez pas le produit usagé avec les ordures ménagères normales, renseignez-vous auprès de votre commune pour savoir comment l'éliminer dans le respect de l'environnement.



Déclaration de conformité

Par la présente, nous déclarons que le WC lavant mentionné satisfait aux exigences des directives de la CE et de l'UE en vigueur à la date d'établissement de la présente déclaration. Le texte intégral de la déclaration de conformité de l'UE est disponible

sous le lien suivant : web.fjschuette.de/konformitaetserklaerung/CE-Konformitaetserklaerung_Dusch-WC.pdf

① *Les figures ne sont fournies qu'à titre d'illustration et peuvent différer de votre modèle. Sous réserve de modifications techniques.*

(GB) Disposal

To protect your shower WC from damage during transport, it is delivered in solid packaging. The packaging is made of recyclable materials. Dispose of them in an environmentally friendly manner. Do not dispose of the product in normal household waste at the end of its service life, but ask your local authority about environmentally friendly disposal options.



Declaration of conformity

We hereby declare that the listed shower WC complies with the requirements of the EU and EC directives valid at the time of issue. The full text of the EU Declaration of Conformity is available under the following link: web.fjschuette.de/konformitaetserklaerung/CE-Konformitaetserklaerung_Dusch-WC.pdf

① *The illustrations are for visual representation, deviations from the product are possible. Subject to technical changes.*

(HR) Odlaganje

Za zaštitu od transportnih oštećenja Vaš WC sa tušem je isporučen u solidnom pakiranju. Pakiranje sa sastoji od materijala koji se može reciklirati. Odložite ih na ekološki prihvatljiv način. Nakon isteka vijeka trajanja proizvoda ne odložite ga u normalni kućni otpad, već se raspitajte kod Vaše komunalne uprave o mogućnostima ekološkog odlaganja.



Izjava o sukladnosti

Izjavljujemo, da navedeni WC tuš odgovara zahtjevima EU-smjernica koje važe u vrijeme izdavanja. Potpuni tekst EU-izjave o usklađenosti dostupan je pod sljedećom poveznicom: web.fjschuetten.de/konformitaetserklaerung/CE-Konformitaetserklaerung_Dusch-WC.pdf

① *Slike služe samo radi ilustracije, moguća su odstupanja od proizvoda. Tehničke izmjene pridržane.*

Ártalmatlanítás

A szállítási sérülések elkerülése érdekében az Ön bidés WC-jét erős csomagolásban szállítjuk. A csomagolás újrahasznosítható anyagokból készült. Ártalmatlanítsa környezetbarát módon. A termék élettartamának lejártával ne dobja a háztartási hulladékok közé, hanem érdeklődjön a helyi közigazgatási hatóságoknál, hogyan lehet a terméket a környezetvédelmi szabályoknak megfelelően ártalmatlanítani.



Megfelelőségi nyilatkozat

Nyilatkozunk, hogy ez a bidés WC megfelel a kiállítás idején hatályban lévő EU- és EK-irányelvek követelményeinek. Az EU megfeleléségi nyilatkozat teljes szövege az alábbi linken érhető el: web.fjschuetten.de/konformitaetserklaerung/CE-Konformitaetserklaerung_Dusch-WC.pdf

① *Az ábrák a képi megjelenítést szolgálják, de eltérhetnek a terméktől. A műszaki változtatások jogát fenntartjuk.*

Smaltimento

Per proteggere il WC con doccetta da eventuali danni da trasporto, questo viene spedito in un imballaggio solido. L'imballaggio si compone di materiali riciclabili. Smaltirli in modo ecologico. Al termine della sua durata d'uso, non smaltire il prodotto nei rifiuti generici ma informarsi presso la propria amministrazione comunale sulle possibilità di smaltimento ecologico.



Dichiarazione di conformità

Con la presente dichiariamo che il WC con doccetta elencato corrisponde ai requisiti delle direttive UE e CE valide al momento dell'emissione. Il testo integrale della Dichiarazione di conformità UE è consultabile al seguente link: web.fjschuetten.de/konformitaetserklaerung/CE-Konformitaetserklaerung_Dusch-WC.pdf

① *le immagini sono utilizzate a scopo illustrativo; sono possibili differenze. Con riserva di modifiche tecniche.*

Verwijdering

Uw Douche-WC wordt ter bescherming tegen transportschade in een stevige verpakking geleverd. De verpakking bestaat uit recycleerbare materialen. Verwijder deze milieuvriendelijk. Gooi het product aan het einde van de levensduur niet bij het normale huisvuil, maar informeer bij uw gemeente naar de mogelijkheden voor een milieuvriendelijke verwijdering.



Conformiteitsverklaring

Wij verklaren hierbij dat de genoemde douchewc voldoet aan de geldende EU- en EG-richtlijnen op het moment van uitgifte. De volledige tekst van de EU-conformiteitsverklaring kunt u inzien via de volgende link: web.fjschuette.de/konformitaetserklaerung/CE-Konformitaetserklaerung_Dusch-WC.pdf

① *De afbeeldingen zijn ter illustratie, afwijkingen van het product zijn mogelijk. Technische wijzigingen blijven voorbehouden.*

PL Utylizacja

W celu ochrony przed uszkodzeniami w transporcie toaleta myjąca jest dostarczana w solidnym opakowaniu. Opakowanie jest wykonane z materiałów nadających się do odzysku. Należy poddać je odpowiedniej utylizacji.

Po wycofaniu produktu z eksploatacji nie należy wyrzucać go razem ze zwykłymi śmieciami domowymi. Należy w lokalnej administracji uzyskać informacje o możliwościach ekologicznej utylizacji materiałów.



Deklaracja zgodności

Niniejszym oświadczamy, że opisana tutaj toaleta myjąca spełnia wymogi dyrektyw UE i WE obowiązujących w dniu wystawienia deklaracji.

Cały tekst deklaracji zgodności UE jest dostępny pod następującym linkiem: web.fjschuette.de/konformitaetserklaerung/CE-Konformitaetserklaerung_Dusch-WC.pdf

① *Rysunki mają jedynie zilustrować produkt, możliwe są odchylenia od wyrobu. Zastrzega się prawo wprowadzania zmian technicznych.*

RO Eliminarea ca deșeu

Pentru protejarea împotriva daunelor rezultate în urma transportului, vasul dvs. de WC cu bideu încorporat este livrat într-un ambalaj solid. Ambalajul este compus din materiale reciclabile. Eliminați-l ecologic.

La sfârșitul duratei sale de viață, nu aruncați produsul împreună cu deșeurile menajere uzuale, ci solicitați informații de la administrația dumneavoastră municipală referitor la posibilitățile unei eliminări ecologice.



Declarație de conformitate

Prin prezenta, declarăm că vasul WC cu bideu încorporat descris mai sus corespunde cerințelor directivelor UE și CE în vigoare la momentul instalării. Textul complet al declarației de conformitate UE este disponibil la următorul link: web.fjschuette.de/konformitaetserklaerung/CE-Konformitaetserklaerung_Dusch-WC.pdf

① *Figurile servesc reprezentării grafice, este posibil ca acestea să difere de produs. Ne rezervăm dreptul modificărilor tehnice.*

RU Утилизация

Для защиты от повреждений при транспортировке унитаза-биде поставляется в прочной упаковке. Упаковка выполнена из материалов многократного использования. Ее следует утилизировать экологически безопасным способом. По окончании срока службы изделие нельзя утилизировать вместе с обычным бытовым мусором, следует узнать в коммунальных службах о возможности его экологически безопасной утилизации.



Декларация соответствия

Настоящим мы заявляем, что представленный унитаз-биде отвечает требованиям директив Европейского союза и Европейского сообщества, действующих на момент публикации.

Полный текст декларации соответствия требованиям ЕС доступен по следующей ссылке: web.fjschuette.de/konformitaetserklaerung/CE-Konformitaetserklaerung_Dusch-WC.pdf

① Рисунки служат для визуального представления. В реальном изделии возможны отличия. Компания сохраняет за собой право на внесение технических изменений.

SE Bortskaffning

Som skydd mot transportskador levereras din dusch-WC i en robust förpackning. Förpackningen består av material som kan återvinnas. Bortskaffa dem på ett miljövänligt sätt. Släng inte den uttjänta produkten i de vanliga hushållssoporna utan hör med kommunen var du kan lämna den.



Försäkran om överensstämmelse

Härmed förklarar vi att den angivna dusch-WC:n uppfyller kraven i de vid uppställningstidpunkten gällande EU- och EG-direktiven. Den fullständiga texten till försäkran om överensstämmelse (EU) finns på följande länk: web.fjschuette.de/konformitaetserklaerung/CE-Konformitaetserklaerung_Dusch-WC.pdf

① Illustrationerna är endast exempel; avvikelser från produkten kan förekomma. Med förbehåll för tekniska ändringar.

SI Odstranjanje med odpadke

Za zaščito pred transportnimi poškodbami je vaš WC s prho dostavljen v trdi embalaži. Embalaža je izdelana iz materialov, ki jih je mogoče ponovno uporabiti. Odstranite jo na okolju prijazen način. Izdelka ob koncu njegove življenjske dobe ne odvrzite med gospodinjске odpadke, ampak povprašajte pri svojem komunalnem podjetju o možnostih okolju prijazne odstranitve.



Izjava o skladnosti

Izjavljamo, da naveden WC s prho ustreza zahtevam Direktiv EU in ES, ki so veljale v času začetka prodaje izdelka. Celotno besedilo EU-izjave o skladnosti najdete na naslednji povezavi: web.fjschuette.de/konformitaetserklaerung/CE-Konformitaetserklaerung_Dusch-WC.pdf

① Slike služijo kot predstavitev; možna so odstopanja od izdelka. Tehnične spremembe pridržane.

SK Likvidácia

Vaše sprchovacie WC je dodávané v solídnom obale, aby bolo chránené pred poškodením pri preprave. Obal je z recyklovateľných materiálov. Zlikvidujte ich ekologickým spôsobom.

Na konci jeho životnosti nevyhadzujte výrobok do bežného domového odpadu; ale sa informujte u vášho správcu komunálneho odpadu o možnostiach ekologickej likvidácie.



Vyhlasenie o zhode

Týmto vyhlasujeme, že uvedené sprchové WC zodpovedá požiadavkám, ktoré v čase vydania zodpo-

vedajú platným smerniciam EÚ a ES. Úplné znenie EÚ vyhlásenia o zhode je k dispozícii na nasledujúcom odkaze: web.fjschuetten.de/konformitaetserklaerung/CE-Konformitaetserklaerung_Dusch-WC.pdf

① *Obrázky slúžia na ilustračné znázornenie, odchýlky od výrobu sú možné. Vyhradzujeme si právo na technické zmeny.*

TR Bertaraf etme

Transport hasarlarını önlemek için bide ürünü sağlam bir ambalaj içinde gönderilir. Ambalaj malzemesi geri kazanılabilir malzemelerden oluşur. Ambalaj malzemelerini çevreye uygun şekilde bertaraf edin.

Ürün kullanım ömrünü tamamladığında evsel atıklar içine atmayın, bulunduğunuz yerin yerel yönetiminden ürünün çevreye uygun şekilde nasıl bertaraf edileceği konusunda bilgi edinin.



Uygunluk deklarasyonu

İşbu deklarasyon ile yukarıda açıklanan bide ürününün, düzenleme tarihinde geçerli olan AB ve AT direktiflerine uygun olduğunu beyan ederiz.

AB Uygunluk deklarasyonunun tam metni aşağıda açıklanan linkten indirilebilir: web.fjschuetten.de/konformitaetserklaerung/CE-Konformitaetserklaerung_Dusch-WC.pdf

① *Kılavuz içinde yer alan görseller açıklayıcı amaçlıdır, bunlar üründen farklı olabilir. Teknik değişiklik yapma hakkı saklıdır.*